

EVERYONE'S PHOTO & MESSAGE



もっと可愛くてみんな喜んで貰おう！
みんなに可愛いわね！



みんな！
とても可愛くてとても満足しました！



世間はサッカーとしてとるから心が痛く、見方落ち
思っていてお上にやめたい出まてとても良かったです！
パッションも興奮してました！ 来年も頑張りたいです！



可愛い制服が大好きです！
みんなに可愛いわね！



高校生活、着たいクラT、したいアオハル♡

Print Media 2024

【発行/株式会社ツクレル】



発行/株式会社ツクレル
〒590-8552 大阪府堺市東区北町3-1-10 06センタービル7F
TEL 0120-968-377 FAX 072-275-5674 MAIL info@printmedia.jp

営業時間 9:00~20:00【年中無休】
9:00~18:00【土日祝日】

2024年版！ まるごと1冊クラT総まとめ

Print Media

コスバ最強!!
早割+LINE割
200円
off



これが最新!
体育祭コーデ・クラスカラー別見本帳!

賢くオシャレに。
予算内でときめくクラTデザイン術!

狙うは絶対的カワイイ♡
愛されスポーツユニフォーム!

最新クラTトレンドで イベント満喫大作戦!

LINE割で1枚100円OFF!



LINEで気軽に注文OK!

QRコードから
友達登録してね!

Print MediaのSNS公式アカウント



営業時間 9:00~20:00【年中無休】
9:00~18:00【土日祝日】



ツクレルは気持ちをカタチに
株式会社ツクレル

営業時間 9:00~20:00【年中無休】 土日祝日 9:00~18:00

大阪本社: 〒590-8552 大阪府堺市東区北町3-1-10 06センタービル7F
TEL 0120-968-377 FAX 072-275-5674 MAIL info@printmedia.jp

LINEアカウント
@printmedia





PRINT MEDIA

contents

もくじ 2024



商品：ハイクオリティシャツ
カラー：ホワイト/Sサイズ
デザインサンプル：D-447



001-008 ご注文前に

ライン注文のスムーズなやり方、お得な割引情報もチェック！

009-020 ドライTシャツ

おもいっきりはしゃげるメッシュ素材。汗だって気にならない！

015-016 サッカーユニフォーム **大人気**

017-020 ビブス・ベースボールシャツ

コスパ最高！トータルコーデで盛れる今っぽユニフォーム♡

021-028 Tシャツ・ロングTシャツ

定番のコットンTシャツ♡みんなはどう楽しむ？

029-030 組カラー別体育祭コーデ **PICK UP**

SNS映え クラスカラー別のトキメキコーデを完全攻略！

031-032 模擬店別文化祭コーデ **PICK UP**

SNS映え みんなのクラスが繁盛する！模擬店コーデをチェック！

033-036 ドライポロシャツ

トレンドのポロシャツで涼しさも叶う神アイテム！

037-040 ポロシャツ

ストリートにもおしゃれにも…♡えり付きが流行ってます！

041-052 スウェット

春・秋・冬に大人気のあったか商品♡

053-054 ツナギ・グッズ・タオル

バンダナやハチマキ、盛れるアイテムが揃う♡

055-058 カラコン・フォトスポ特集 **PICK UP**

オシャレカラコンとイベント映えヘアメイクの流行特集
SHEINの商品で作る、映えフォトスポットをご紹介！

059-060 SNS雑誌 -思春期録- とのコラボ企画

超〜映え！レベチなクラTアレンジで盛れ度200%♡

061-064 グッズ講座 & SNAP特集 **PICK UP**

手作りアイテム 映えグッズの作り方やリアルな着こなしを紹介♪

065-066 背ネーム・背番号

ユニフォーム風にキャラ出したいたいならコレ！

067-068 フルカラープリント

カラフルなデザインをコスパよく♡

069-070 プリントカラー・種類

プリントする文字やイラストの色を選ぼう！

071-076 デザインサンプル・フォントリスト

おしゃれで映えるデザインが勢揃い！自由にアレンジして使えるよ！

077-088 注文方法・注文用紙

注文の流れや、サイズ選びのコツ・シャツの透け感をチェック！

089-090 Q&A・重要なお知らせ

よくある質問・ご注文～お届けまでの大切な内容です。



SPECIAL MODELS

クラTシャツをオシャレに着こなしてくれた、9人のモデルさんたちをご紹介！
クラTを着て楽しむイメージを膨らましてね♡ モデルズのSNSも要チェックです！

さくら

身長：155cm
@ sakura_0808_0808sakura



おさき

身長：161cm
@ sakichanman_you osaki_tiktok



折田涼夏

身長：160cm
@ ryoka_0720 ryoka_720



向井怜衣

身長：159cm
@ rei_toy0625 rei_toy625



古園井寧々

身長：154cm
@ nene_kozono1 nene_kozono1



毛利果鈴

身長：156cm
@ richu_heart richu_heart



中嶋拓海

身長：170cm
@ n_t4649 tkm_my



今井暖大

身長：171cm
@ harutosroom harutoharuo



八幡晴人

身長：175cm
@ haruto_yawata yawata.haruto



楽しかった撮影現場の

未公開ショット



カタログ撮影動画を特別公開！

クラTで楽しいことをたくさんしよう!!
InstagramやTik Tokで楽しく思い出にのこそ♡



CREDIT

- ・ディレクター / ナカジマセイト (superbly inc.)、大久保里奈 (superbly inc.)
- ・カメラマン / 市川智也
- ・ヘアメイク / 山田季紗 (superbly inc.)、金子麗紗 (superbly inc.)、風間仁胡 (superbly inc.)、高橋沙月 (superbly inc.)、山田美麗 (superbly inc.)、加藤遥香、MAKO、川上ひかり
- ・ヘアメイクアシスタント / 福島佳乃子 (superbly inc.)、藍澤瑚々 (superbly inc.)
- ・スタイリスト / 渡邊アズ (likkle more)
- ・ムービー撮影 / 石倭涼、小松大河
- ・アシスタントディレクター / 坂達朗 (superbly inc.)
- ・キャスティングディレクター / 宮本啓一 (株式会社超十代)
- ・進行ディレクター / 山崎大 (株式会社超十代)

ぜーんぶ
まとめて使える

オトクな割引



早めの注文がとってもオトク

早割

お届けより10日前のご注文で

1枚
あたり

100円引き!

お届けより10日前って
こういうこと!!

ご注文日	お届け日
5/17	5/27

※無地商品とタオル類のご注文は割引対象外となります。

LINEで連絡するだけでオトク

LINE割

LINEで質問・注文するだけで

1枚
あたり

100円引き!

詳しくはP7・P8へ

※無地商品とタオル類のご注文は割引対象外となります。

他のクラスを誘ってオトク

紹介割

他のクラスと一緒にご注文で

1枚
あたり

30円引き!

※無地商品とタオル類のご注文は割引対象外となります。
※クラスごとに違うデザインであることが条件となります。

ありがとうございます!!

2023年度もたくさんのお友達をご紹介していただきました。
紹介した側も、紹介された側もとってもオトクです!

プリント商品のご注文は 全て送料無料!

※無地商品のご注文は、送料別途880円(税込)、
プリント商品の追加注文で合計金額が1万円未満の場合、送料別途880円(税込)がかかります。



LINEで気軽に! お得に! カンタン注文!

LINEで質問しながら 注文OK!

不安なこともお気軽に質問して下さい。

スタッフが直接、質問や注文までご対応いたします。
ちょっとした疑問もLINEでお気軽に解決。
しかも! 枚 100円引きのLINE 割が超オトク!



STEP
1

Print Media 公式LINEアカウントを友だち登録!

QRコード



LINEでID検索

または @printmedia

お得になるよ



LINE割
実施中

LINEで
連絡するだけで 1枚あたり **100円OFF!**

STEP
2

LINEで質問・注文しよう

下記情報があると、スムーズにやりとりが可能です。

わかる範囲で問題ございませんので、はじめに教えて下さい!

- 1 学校名または団体名:
- 2 クラス名 チーム名:
- 3 お届け希望日:
- 4 使用日:
- 5 お届け先:
- 6 商品名:
- 7 商品カラー:
- 8 サイズ内訳:
- 9 総枚数:
- 10 デザイン: 写真で参考画像をお送り下さい、文字の説明でも可能です。
- 11 ご希望の支払い方法: 電子決済・クレジット決済・コンビニ決済・銀行振込・代引き
- 12 お支払いタイミング: 先払い・後払い

※学校がお届け先の場合のみ後払いをお選び頂けます



スグに注文が
出来て簡単♡



STEP
3

デザインの完成イメージを確認しよう

事前に確認出来るから安心!

お支払いはデザインの確認をした後なので、不安ゼロ!

皆と完成イメージを
確認できるよ



よくある質問

お届け日

●月●日が文化祭
間に合いますか?

イベント日やデザインなど
今決まっている内容をLINEしてね



価格の確認

1枚何円ですか?

- ①商品名 ②合計枚数
- ③プリントしたい位置
- ④デザイン内容をLINEしてね



デザインサンプル

デザインサンプルの
●●は変えられますか?

デザインサンプルは
自由に変更OK!
変更したい箇所をLINEしてね

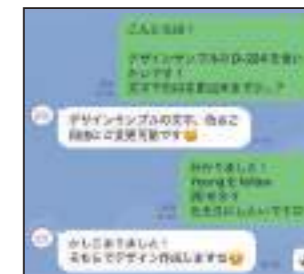

どんな小さな不安や質問でもスタッフが一つひとつお応えします。

お気軽にお問い合わせ下さい!

※混雑時はお待ちいただく場合があります。万が一、24時間以上応答がない場合は、お手数ですが再度お問い合わせ下さい。
学校イベントシーズンは、たくさんのご注文をいただきます。お問合せ返信やデザイン送信が夜遅い時間になる場合がございます。
夜中に通知音がなってしまう可能性がありますので申し訳ございませんがご了承お願い致します。

リラックスドライTシャツ

品番 5900

スマホから確認 WEBページはこちら!



コスパに優れたドライTシャツ。カジュアルな着こなしで、クラTコーデを楽しもう。

生地厚 うすい ふつう あつい

素材 4.1オンス、ポリエステル 100%

1ヶ所フルカラープリント 1枚 **1,340円**
※200円OFFで40枚以上注文した場合

本体 + 1ヶ所1色 840円 + フルカラー転写プリント(中) 追加500円

プリント位置・範囲

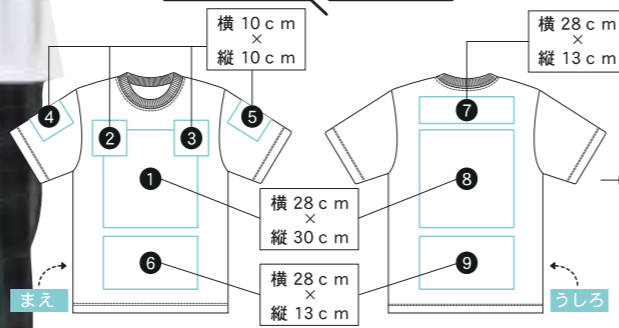

サイズ表

サイズ	160	S	M	L	XL	XXL	XXXL	XXXXL
身丈	62	65	68	71	74	77	80	83
身幅	45	48	51	54	57	60	64	68
身長目安	155 160	155 165	165 175	170 180	175 185	180 185	180 185	180 185

単位: cm 男女兼用サイズになります

FOREVER YOUNG BESTIE

NAKAO GL

SAKURA OSAKI RYOKA NENE REI KAN
TAKUMI NOKA KIDAI YUNTA MIZI
YUUKA NANAKO SHIZUKU SUMI
HIROKI SHOTA YUIKI SEITO YUKI
YUITO TAKAKI RYO AKIHITO RIKUTO R.
YUMA JUNICHI AYUMU TOMOHIRO MI

モデル着用商品情報

- 商品カラー: 左/ホワイト(Sサイズ) 右/ホワイト(Lサイズ)
- デザインサンプル: D-478
- プリントサイズ: 横 21cm x 縦 29.7cm
- フルカラー転写プリント中

無地価格

440円

カラーバリエーション

001 ホワイト	532 アイスグレー	013 グレー	173 ガンメタル	002 ブラック	086 ネイビー	087 インディゴ	084 コバルトブルー	095 マリンブルー
538 ターコイズブルー	083 アクアブルー	488 ライトブルー	069 レッド	150 ローズレッド	072 バーガンディ	511 トロピカルピンク	066 ピンク	235 ディープパープル
062 パープル	539 バイオレットパープル	076 ラベンダー	064 オレンジ	022 ゴールド	021 イエロー	190 カナリアイエロー	029 グリーン	025 ブライトグリーン
036 ライムグリーン	497 アイビーグリーン	024 ミントグリーン	033 オリーブ	438 コヨーテ	101 OD	111 蛍光イエロー	113 蛍光オレンジ	114 蛍光ピンク

1枚あたりの価格表

	10~19枚	20~29枚	30~39枚	40~49枚	50~99枚	100枚以上
LINE割と早割	200円OFF	1,490円	990円	890円	840円	790円
LINE割もしくは早割	100円OFF	1,590円	1,090円	990円	940円	790円
通常価格	1,690円	1,190円	1,090円	1,040円	990円	890円
プリントカラー プリント位置の追加	+600円		+350円			

※XXLは+200円、XXXL・XXXXLは+300円別途送料がかかります。

予算内で視線をのびっく計画

スポフェスは全力で楽しんだモン勝ち♡

予算1,000円
1色デザインでヘソだし注目コーデ

みんなの視線を手に入れよ!

みんなの盛って、

モデル着用情報

- 商品カラー: バイオレットパープル(Sサイズ)
- デザインサンプル: D-461
- プリントサイズ: 前面: 横 26.7cm x 縦 30cm
- スタンダードプリント(ライトピンク)

本体 + 1ヶ所1色 **1枚 840円**
※40枚以上、早割とLINE割で注文した場合

予算1,500円
ビタミンカラーで視線が集まる!

みんなの名前で
仲良しアピール!

モデル着用情報

- 商品カラー: カナリアイエロー(Mサイズ)
- デザインサンプル: 左胸 D-462・背面 D-463
- プリントサイズ: 左胸: 横 9.6cm x 縦 10cm
- スタンダードプリント(ブラック)
- 背面: 横 28cm x 縦 28cm
- スタンダードプリント(ブラック)

本体 + 1ヶ所1色 + 1ヶ所追加 **1枚 1,190円**
※40枚以上、早割とLINE割で注文した場合

予算2,000円 “自分ウケ”でも圧倒的カワイイ
背中語って話題の中心いただきます!

気になるあの子の
ネームにキツケ♡

モデル着用情報

- 商品カラー: 左/ブラック(Lサイズ) 右/ブラック(Sサイズ)
- デザインサンプル: D-464
- プリントサイズ: 前面: 横 28cm x 縦 30cm
- スタンダードプリント(ホワイト)
- 背面: 横 23cm x 縦 30cm
- ネーム・番号セット(ホワイト)

本体 + 1ヶ所1色 + 1ヶ所追加 + ネーム・番号セット **1枚 1,990円**
※40枚以上、早割とLINE割で注文した場合

めっちゃお得!
LINE割

LINEで質問
するだけでOK!

そのまま注文できるよ!

ご注文前に
Tドライ
Tシャツ
カラー別
ポロシャツ
ポロシャツ
スウェット
グッズ
フカコン
クラットの
デコ講座
背ネーム

スーパードライTシャツ

品番 300ACT

スマホから確認
WEBページはこちら!



このシャツを選べば間違いなし♡
2023年4月～2024年2月 Print Media の販売作成実績
クラT人気 No.1 **95,000**枚

生地厚: うすい ふうふう あつい
素材: 4.4 オンス、ポリエステル 100%

1ヶ所1色プリント 1枚 **850**円
※200円OFFで40枚以上注文した場合
本体+1ヶ所1色850円 + スタンドプリント(ホワイト)

プリント位置・範囲

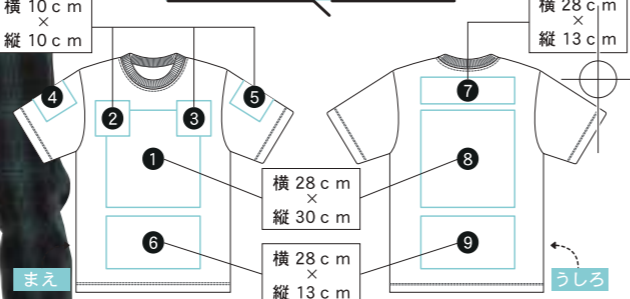

モデル着用商品情報
■商品カラー: 左/ライトパープル (Sサイズ) 右/ライトパープル (Lサイズ)
■デザインサンプル: D-479
■プリントサイズ: 前面: 横 28cm x 縦 20cm
スタンダードプリント (ホワイト)

無地価格

450円

カラーバリエーション

001 ホワイト	153 シルバーグレー	002 グレー	187 ダークグレー	005 ブラック	014 パープル	031 ネイビー	167 メトロブルー	134 ライトイエロー	020 イエロー
165 ディジー	015 オレンジ	038 サンセットオレンジ	010 レッド	035 ガーネットレッド	112 パーガンディ	133 ライトブルー	033 サックス	096 ミントブルー	034 ターコイズ
198 メディアムブルー	032 ロイヤルブルー	171 ジャパブルー	097 インディゴ	024 ライトグリーン	027 メロン	026 ミントグリーン	155 ライム	194 ブライトグリーン	025 グリーン
138 アイビーグリーン	037 アーミーグリーン	132 ライトピンク	011 ピンク	146 ホットピンク	188 ライトパープル	128 オリーブ	047 蛍光イエロー	048 蛍光オレンジ	049 蛍光ピンク
455 ライトベージュ	236 ココア	019 ラベンダー							

サイズ表

サイズ	140	150	SS	S	M	L	LL	3L	4L	5L
身丈	56	59	62	65	68	71	74	77	80	82
身幅	40	42	44	47	50	53	56	60	64	68
身長目安	135 S	145 S	155 S	155 S	165 S	170 S	175 S	180 S	185 S	185 S

単位: cm 男女兼用サイズになります

1枚あたりの価格表

	10~19枚	20~29枚	30~39枚	40~49枚	50~99枚	100枚以上
LINE割と早割	200円OFF	1,500円	1,000円	900円	850円	700円
LINE割もしくは早割	100円OFF	1,600円	1,100円	1,000円	950円	800円
通常価格	1,700円	1,200円	1,100円	1,050円	1,000円	900円
プリントカラー プリント位置の追加	+600円			+350円		

めっちゃお得!
LINE割

LINEで質問
するだけでOK!
そのまま注文できるよ!



※3L、4L、5Lは+200円別途送料がかかります。

人気NO.1 シャツは涼しく、コーデはおあつく♡/ 大人気Tシャツで映えるスポコーデ

CODE 01 キラキラスポコーデ

首元や袖口をデコる

モデル着用情報
■商品カラー: ターコイズ (Mサイズ)
■デザインサンプル: D-465
■プリントサイズ: 前面: 横 28cm x 縦 25.5cm
スタンダードプリント (ブラック)

本体 + 1ヶ所1色
1枚 850円
※40枚以上、早割とLINE割で注文した場合

CODE 02 韓国っぽスポコーデ

スポ感強めの1枚

モデル着用情報
■商品カラー: ブラック (Mサイズ)
■デザインサンプル: D-466
■プリントサイズ: 前面: 横 28cm x 縦 30cm
スタンダードプリント (ホワイト・レッド)

本体 + 1ヶ所1色 + 1色追加
850円 + 350円
1枚 1,200円
※40枚以上、早割とLINE割で注文した場合

CODE 03 甘々スポコーデ

無敵モテ! 洗練されたカラーで、カラフルなデザインが映える♡

モデル着用情報
■商品カラー: ホワイト (Sサイズ)
■デザインサンプル: D-467
■プリントサイズ: 前面: 横 28cm x 縦 7.4cm
スタンダードプリント (ブラック)
背面: 横 23cm x 縦 30cm
ネーム番号セット (グリッターブラック)

本体 + 1ヶ所1色 + 1ヶ所追加 + ネーム・番号セット + グリッター追加
850円 + 350円 + 800円 + 200円
1枚 2,200円
※40枚以上、早割とLINE割で注文した場合

カラフルなデザインが映える♡

キラキラグリッター

LOVELY 8
LOVELY 17

サッカーユニフォーム

品番 PO-154

スマホから確認
WEBページはこちら!



大人気のサッカーユニフォーム。
背中と袖が無地デザインなので、
背ネーム・背番号が目立ってオシャレ。

生地厚
うすい ふつう あつい

素材 ポリエステル 100%

2ヶ所
プリント

1枚 **2,850円**
※200円OFFで40枚以上注文した場合

本体 + 1ヶ所1色 1,550円

位置の追加 ネーム番号セット追加 コールド追加
350円 + 800円 + 150円

プリント位置・範囲

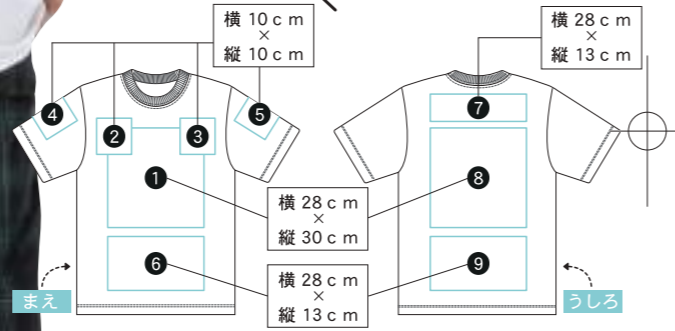

サイズ表

サイズ	S	M	L	XL
身丈	66	69	72	75
身幅	47	50	53	56
身長目安	150	165	170	175
	165	175	180	185

単位: cm 男女兼用サイズになります

モデル着用商品情報

- 商品カラー: ホワイト×ブラック
S/Lサイズ
M/Lサイズ
- デザインサンプル: D-516
- プリントサイズ:
前面: 横 28cm x 縦 18.7cm
スタンダードプリント (ゴールド)
背面: 横 28cm x 縦 30cm
ネーム&番号セット (ゴールド)

無地価格

1,400円

カラーバリエーション



1枚あたりの価格表

	10~19枚	20~29枚	30~39枚	40~49枚	50~99枚	100枚以上
LINE割と早割	200円OFF	2,100円	1,650円	1,600円	1,550円	1,450円
LINE割もしくは早割	100円OFF	2,200円	1,750円	1,700円	1,650円	1,550円
通常価格	2,300円	1,850円	1,800円	1,750円	1,700円	1,650円
プリントカラー プリント位置の追加	+600円			+350円		

めっちゃお得!
LINE割

LINEで質問
するだけでOK!



そのまま注文できるよ!

LOOK 1

二度見されちゃう
甘スポ
コーデ



リボン×
三編みヘアで
甘め度
アップ♡

モデル着用情報

- 商品カラー:
ホワイト×サックス (Sサイズ)
- デザインサンプル: 前面 D-435
- プリントサイズ:
前面: 横 28cm x 縦 20cm
スタンダードプリント (ピンク)
- 背面: 横 28cm x 縦 25.5cm
スタンダードプリント (サックス)

サックス×
ピンクが
オシャレ感度
高め♡

本体 + 1ヶ所1色 1ヶ所追加
1,550円 + 350円
1枚 **1,900円**
※40枚以上、早割とLINE割で注文した場合

背番号はクラスで統一!
お手頃価格でユニフォーム度アップ♡

サッカー好きの高校生に♡ 安心安全の日本国内でプリント

オシャレサッカーユニフォーム!

背番号は自分の好きなナンバーに!
キャラだしめ叶うオシャレユニフォーム!

LOOK 2

圧倒的王者カラー
映えスポ
コーデ

おそろの
ヘアバンで
写真も
映える♡

2桁と3桁
どっちの
番号が
お好み?

黒赤白は
みんな
オシャレに
キマる色!

モデル着用情報

- 商品カラー:
左 / ブラック×レッド (XLサイズ)
右 / ブラック×レッド (Mサイズ)
- デザインサンプル: 前面 D-436
- プリントサイズ:
前面: 横 28cm x 縦 22cm
スタンダードプリント (ホワイト)
- 背面: 横 23cm x 縦 23cm
番号大 (ホワイト)

本体 + 1ヶ所1色 1ヶ所追加 番号大
1,550円 + 350円 + 550円

1枚 **2,450円**
※40枚以上、早割とLINE割で注文した場合

ドライメッシュビブス

品番 336DBS

スマホから確認
WEBページはこちら!



HAPPY なお手頃価格で
体育祭にかわいく変身!!
小物使いでさらに盛れるよ♡
自分好みの着こなしを楽しんで♪

生地厚
うすい ふつう あつい

素材
4.4 オンス、ポリエステル 100%
ドライTシャツ生地

1ヶ所フルカラー
プリント 1枚 **1,730円**
※200円OFFで40枚以上注文した場合

本体 + 1ヶ所1色 1,230円 + フルカラー転写プリント(中)追加500円

プリント位置・範囲

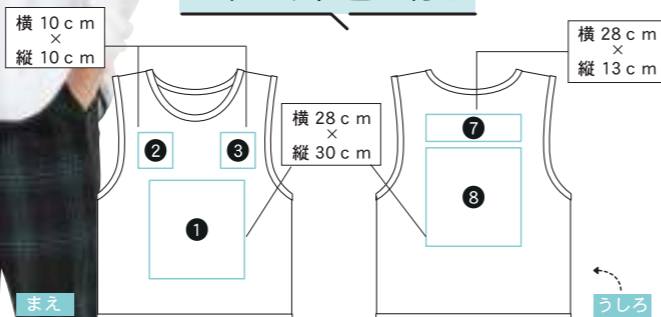

サイズ表

サイズ	JL	F	XXL
身丈	56	64	70
身幅	48	58	67
身長目安	130 S	160 S	170 S
	140	170	185

単位: cm 男女兼用サイズになります

750円

カラーバリエーション



1枚あたりの価格表

	10~19枚	20~29枚	30~39枚	40~49枚	50~99枚	100枚以上
LINE割と早割	200円OFF	1,800円	1,350円	1,300円	1,230円	1,200円
LINE割もしくは早割	100円OFF	1,900円	1,450円	1,400円	1,330円	1,300円
通常価格	2,000円	1,550円	1,500円	1,430円	1,400円	1,350円
プリントカラー プリント位置の追加	+600円		+350円			

めっちゃお得!
LINE割
LINEで質問
するだけでOK!
そのまま注文できるよ!

スポーティー×ストリート×ガリー よくばりMIX

モデル着用情報
■商品カラー: 蛍光ピンク (Fサイズ)
■デザインサンプル: D-408
■プリントサイズ: 前面: 横 25.5cm x 縦 30cm
スタンダードプリント (ブラック)

本体 + 1ヶ所1色
1枚 **1,230円**
※40枚以上、早割とLINE割で注文した場合
※ビブスのみの価格 (Tシャツやラインストーンは含みません)

グリッターネームで大人っぽ×キヤル キラキラMIX

モデル着用情報
■商品カラー: ブラック (XXLサイズ)
■デザインサンプル: D-446
■プリントサイズ: 前面: 横 28cm x 縦 5.7cm
スタンダードプリント (ホワイト)
背面: 横 23cm x 縦 30cm
ネーム番号セット (グリッターシルバー)

本体 + 1ヶ所1色 1ヶ所追加 ネーム・番号セット グリッター追加
1,230円 + 350円 + 800円 + 200円
1枚 **2,580円**
※40枚以上、早割とLINE割で注文した場合
※ビブスのみの価格 (Tシャツやラインストーンは含みません)

国内プリントでコスパが良いのにすぐ届く!

MIXコーデで作る主役級ビブス

ビブス×Tシャツ 個性抜群レイアウト

1セット **1,640円**
本体 + 1ヶ所1色 1枚 **1,230円** + 爽やかドライTシャツ 無地1枚 **410円**

自分たちで可愛くリメイク Stone Arrange

- 袖 × スタッズストーン**
袖口をデコってかっこよさUP!
※スタッズシール (Seriaで購入)
- 襟元 × ボールストーン**
パールをつけて大人っぽさUP!
※デコレーションテープ (Seriaで購入)
- プリント × ラインストーン**
ラインストーンでデコると盛れ度UP!
※ラインストーンシール (Seriaで購入)

王道スポデザイン×ストーンデコ ド派手MIX

カラフルゴムと白バンドナのヘアアレで、アンビゴコロ満点♡

モデル着用情報
■商品カラー: レッド (XXLサイズ)
■デザインサンプル: 左胸 D-176
■プリントサイズ: 前面: 横 28cm x 縦 30cm
スタンダードプリント (ブラック)
※ラインストーンリメイク (Seriaで購入)

本体 + 1ヶ所1色
1枚 **1,230円**
※40枚以上、早割とLINE割で注文した場合
※ビブスのみの価格 (Tシャツやラインストーンは含みません)

ベースボールドライシャツ

品番 5982

スマホから確認 WEBページはこちら!



野球ユニフォーム風のクラTで
体育祭や文化祭を楽しもう♪
トータルコーデを楽しめる、
洗練されたオシャレさがポイント。

生地厚 薄い ふつう あつい
素材 4.1 オンス、ポリエステル 100%

2ヶ所1色
プリント 1枚 **1,900円**
※200円OFFで40枚以上注文した場合

本体+1ヶ所1色 1,550円 + 1ヶ所1色追加350円

プリント位置・範囲

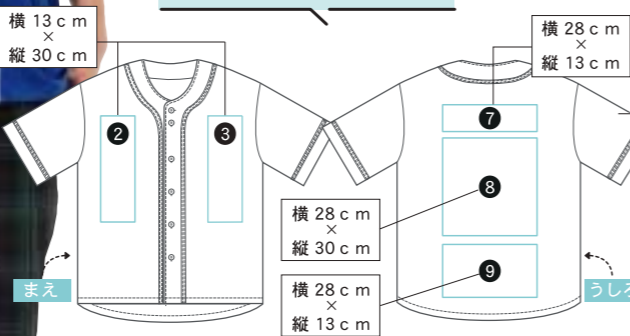

サイズ表

サイズ	S	M	L	XL	XXL
身丈	73	76	79	82	86
身幅	51	54	57	60	63
身長目安	155	165	170	175	180
	S	S	S	S	S
	165	175	180	185	

単位: cm 男女兼用サイズになります

モデル着用商品情報

- 商品カラー: マリンブルー×ホワイト
左(Sサイズ)/右(Lサイズ)
- デザインサンプル: D-485
- プリントサイズ: 右胸: 横9cm×縦12cm
左胸: 横9cm×縦10cm
スタンダードプリント(ホワイト)

無地価格

1,180円

カラーバリエーション



1枚あたりの価格表

	10~19枚	20~29枚	30~39枚	40~49枚	50~99枚	100枚以上
LINE割と早割	200円OFF	2,100円	1,650円	1,600円	1,550円	1,500円
LINE割もしくは早割	100円OFF	2,200円	1,750円	1,700円	1,650円	1,600円
通常価格	2,300円	1,850円	1,800円	1,750円	1,700円	1,650円
プリントカラー プリント位置の追加	+600円			+350円		

めっちゃお得!

LINE割

LINEで質問
するだけでOK!



そのまま注文できるよ!

狙うは絶対的 #kawaii /

要されベースポで全校生徒からモチ宣言

01 クールなストリートで後輩モチ♡



モデル着用情報
商品カラー: ブラック×ホワイト(Lサイズ)
デザインサンプル: 前面D-377
プリントサイズ: 前面: 横10cm×縦11.3cm
スタンダードプリント(ホワイト)

本体+1ヶ所1色
1枚 1,550円
※40枚以上、早割とLINE割で注文した場合

02 さわやか韓国っぽですきぴモチ♡



モデル着用情報
商品カラー: ラベンダー×ホワイト(Sサイズ)
デザインサンプル: 前面D-444
プリントサイズ: 左胸: 横10cm×縦9cm
フルカラー転写プリント小

本体+1ヶ所1色 + フルカラー転写プリント小
1枚 1,800円
※40枚以上、早割とLINE割で注文した場合

03 正統派スポデザインと一言背ネームで友情モチ♡



モデル着用情報
商品カラー: バーガンディ×ホワイト
商品サイズ: 上段(Lサイズ) 中段・下段(Sサイズ)
デザインサンプル: 左胸D-445
プリントサイズ: 左胸: 横10cm×縦7.7cm
スタンダードプリント(ホワイト)
背面: 横23cm×縦30cm
ネーム番号(ホワイト)

本体+1ヶ所1色 + 1ヶ所追加 + ネーム・番号セット
1枚 2,700円
※40枚以上、早割とLINE割で注文した場合

ご注文前に

Tシャツ

Tシャツ

カラー別

ドライ

ドライ

ドライ

ドライ

ドライ

ドライ

ドライ

ドライ

ドライ

ドライ

ドライ

ドライ

ドライ

ドライ

ドライ

ドライ

イベント T シャツ 品番 083BBT

スマホから確認
WEBページはこちら!



柔らかいコットン素材で
嬉しいお手頃の T シャツ。
コスパよく盛るならコレ!!

生地厚 薄い ふつう あつい

素材 4.0 オンス、綿 100%
※モクグレー：綿 85% レーヨン 15%

1ヶ所1色
プリント 1枚 **930円**

※200円OFFで40枚以上注文した場合

本体 + 1ヶ所1色 930円 + スタANDARDプリント (ホワイト)

プリント位置・範囲

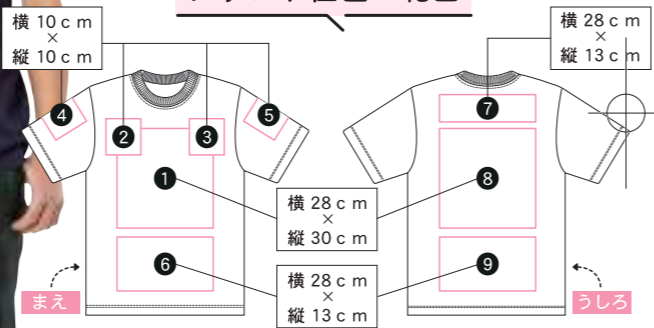

サイズ表

サイズ	160	S	M	L	XL	XXL
身丈	62	65	68	71	74	77
身幅	45	48	51	54	57	60
身長目安	155 S	155 S	165 S	170 S	175 S	180 S
	160	165	175	180	185	

単位：cm 男女兼用サイズになります

モデル着用商品情報
■商品カラー：左/ネイビー (Sサイズ)
右/ネイビー (Lサイズ)
■デザインサンプル：D-330
■プリントサイズ：横 21cm×縦 30cm
STANDARDプリント(ホワイト)

無地価格
400円

カラーバリエーション

001 ホワイト	003 全グレー	005 ブラック	031 ネイビー	128 オリーブ
191 ピーチ	011 ピンク	146 ホット ピンク	010 レッド	112 パー ガンディ
032 ロイヤル ブルー	034 ターコイズ	133 ライト ブルー	198 ライト パープル	014 パープル
194 ブライ グリーン	025 グリーン	020 イエロー	165 ディジー	015 オレンジ

1枚あたりの価格表

	10~19枚	20~29枚	30~39枚	40~49枚	50~99枚	100枚以上
LINE割と早割	200円OFF	1,480円	1,130円	980円	930円	860円
LINE割もしくは早割	100円OFF	1,580円	1,230円	1,080円	1,030円	960円
通常価格	1,680円	1,330円	1,180円	1,130円	1,060円	980円
プリントカラー プリント位置の追加	+600円		+350円			

ウェア代 1ヶ所1色プリント代 デザインデータ作成料 送料 消費税

めっちゃお得!

LINE割

LINEで質問
するだけでOK!



そのまま注文できるよ!

賢くオシャレに 予算内でときめくデザインが

01 1色デザインでキョートにときめく!

本体 + 1ヶ所1色

1枚 **930円**

※40枚以上、早割とLINE割で注文した場合

シャツはコスパよく、
フォトスポットで盛る♡



モデル着用情報

■商品カラー：ピーチ (Sサイズ)
■デザインサンプル：D-428
■プリントサイズ：横 28cm×縦 24.5cm
STANDARDプリント(ホワイト)

02 ぷっくりデザインでレトロにときめく!

発泡プリントで、
ぐっと洒落みが増す!



モデル着用情報

■商品カラー：左/ブラック (Sサイズ)
右/ブラック (XLサイズ)
■デザインサンプル：D-431
■プリントサイズ：横 28cm×縦 30cm
発泡プリント(ホワイト/レッド)

本体+1ヶ所1色 発泡プリント(ホワイト) 1ヶ所追加 発泡プリント(レッド)
930円 + 150円 + 350円 + 150円

1枚 **1,580円** ※40枚以上、早割とLINE割で注文した場合

03 みんなの名前入りデザインでポップにときめく!

ミラーボールデザインが
オシャレにきらめく★

クラTの定番!
クラスメイトの名前をオシャレにデザイン!



モデル着用情報

■商品カラー：左/ホットピンク (Sサイズ)
右/ホットピンク (Lサイズ)
■デザインサンプル：左胸 D-429 / 背面 D-430
■プリントサイズ：左胸：横 10cm×縦 8.2cm
STANDARDプリント(ブラック)
背面：横 28cm×縦 30cm
STANDARDプリント(ブラック)

本体+1ヶ所1色 1ヶ所追加
930円 + 350円

1枚 **1,280円**

※40枚以上、早割とLINE割で注文した場合

ハイクオリティ T シャツ

品番 5001

スマホから確認！
WEBページはこちら！



ヘビロテ OK！上質な生地で
ずーっとかわいく着られる！
学祭のあともオソロコーデで
思い出に残すコたちが多め♡

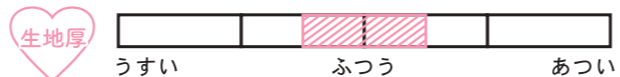

素材

5.6 オンス、綿 100%
※アッシュ：綿 98%、ポリエステル 2%
※オートミール：綿 99%、ポリエステル 1%
※ミックスグレー：綿 90%、ポリエステル 10%

1ヶ所 2色
プリント 1枚 **1,450円**

※200円 OFF で 40枚以上注文した場合

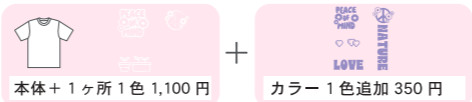

モデル着用商品情報

- 商品カラー：ミントグリーン
- デザインサンプル：D-487
- プリントサイズ：横 28cm×縦 30cm
- スタンダードプリント（ホワイト・ライトパープル）

無地価格

600円

カラーバリエーション

001 ホワイト	019 ナチュラル	191 パニラ ホワイト	002 ブラック	725 ヘザー ブラック	007 チャコール	005 アッシュ	006 ミックス グレー	009 オート ミール	010 ライト グレー
487 ライト イエロー	021 イエロー	190 カナリア イエロー	369 バナナ	022 ゴールド	037 メロン	024 ミント グリーン	575 アップル グリーン	789 ライト オリーブ	035 シティ グリーン
029 グリーン	497 アイビー グリーン	545 サンド ベージュ	053 ライト カーキ	537 サンド カーキ	052 ダーク ブラウン	087 インディゴ	064 オレンジ	072 パーガンディ	232 ハイレッド
069 レッド	511 トロピカル ピンク	066 ピンク	495 ライト ピンク	576 ベビー ベビー	574 アプリコット	539 バイオレット パープル	062 パープル	076 ラベンダー	494 ライト パープル
488 ライト ブルー	083 アクア ブルー	082 サックス ブルー	538 ターコイズ ブルー	247 アシッド ブルー	085 ロイヤル ブルー	431 クラシック ブルー	717 ダーク ネイビー	584 ダークヘザー ネイビー	086 ネイビー
088 スレート	165 スミ	193 セージ グリーン	209 スモーキー ピンク	237 ダーク チョコレート	429 ビリヤード グリーン				

933
ヘイジー
ブラック

934
ヘイジー
ネイビー

935
ヘイジー
グリーン

936
ヘイジー
レッド

937
ヘイジー
イエロー

限定カラー
2024年ファッショントレンドを意識した限定カラー。
限定カラーは S~XXXL サイズのみ展開。

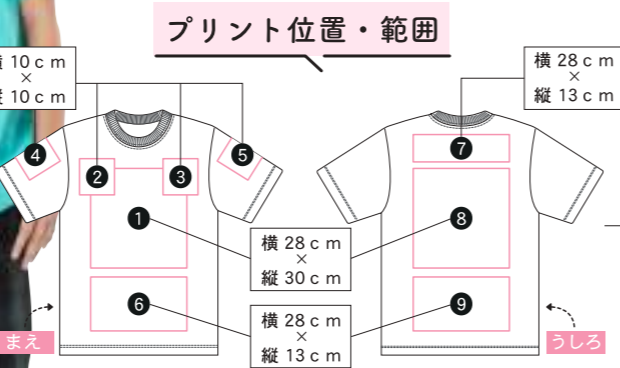

サイズ表

サイズ	140	150	160	S	M	L	XL	XXL	XXXL
身丈	55	59	62	65	69	73	77	81	84
身幅	40	43	46	49	52	55	58	63	68
身長目安	135 145	145 155	155 160	155 165	165 175	170 180	175 185	180 185	180

単位：cm

男女兼用サイズになります

1枚あたりの価格表

ウェア代 1ヶ所 1色
プリント代 デザイン
データ作成料 送料 消費税

	10~19枚	20~29枚	30~39枚	40~49枚	50~99枚	100枚以上
LINE割と早割	200円OFF	1,690円	1,300円	1,200円	1,100円	1,050円
LINE割もしくは早割	100円OFF	1,790円	1,400円	1,300円	1,200円	1,150円
通常価格	1,890円	1,500円	1,400円	1,300円	1,250円	1,200円
プリントカラー プリント位置 の追加	+600円	+350円				

※XXL は +200円、XXXL は +300円別途料金がかかります。

めっちゃお得！
LINE割

LINEで質問
するだけでOK！



そのまま注文できるよ！

バニラホワイトで叶う



モデル着用情報

- 商品カラー：バニラホワイト (160サイズ)
- デザインサンプル：左胸 D-432・背面 D-433
- プリントサイズ：前面：横 21cm×縦 21cm スタンダードプリント (ブラック)
- 背面：横 25cm×縦 30cm スタンダードプリント (ブラック)

本体 + 1ヶ所 1色 1,100円 + 1ヶ所追加
350円

1枚 **1,450円**

※40枚以上、早割とLINE割で注文した場合

ほんのりリッチなホワイトは
ふんわりガーリーのお約束♡



ふんわりガーリースタイル

オシャレJKは シャツカラーにこだわる！

スリムでキマる。

インパクト大なバンTデザインで抜群に洒落



PunkT

今着たいシャツカラーが染めなくても手に入る

モデル着用情報

- 商品カラー：スミ
- 商品サイズ：左から (Lサイズ) (Sサイズ) (Sサイズ) (XLサイズ)
- デザインサンプル：D-434
- プリントサイズ：横 21cm×縦 29.7cm
- フルカラー転写プリント中

本体 + 1ヶ所 1色 1,100円 + フルカラー
転写プリント中 500円

1枚 **1,600円**

※40枚以上、早割とLINE割で注文した場合

グランジ風バンT。

ラグランTシャツ 品番 106CRT

スマホから確認！
WEBページはこちら！



32-HR

We are connected by strong bonds.
Your smile makes me happy. I hope
you can keep smiling from now on.

MAEDACHILDREN
1986

モデル着用商品情報

- 商品カラー：ホワイト×ブラック
左 / (Mサイズ)
右 / (Lサイズ)
- デザインサンプル：D-488
- プリントサイズ：横 28cm×縦 14cm
スタンダードプリント (ブラック)

無地価格

740円

カラーバリエーション



おしゃれなコに大人気！
お揃いで着たらかわいすぎるし
盛れること間違えナシ！



生地厚 5.6 オンス、綿 100%
※モクグレー：綿 80%・ポリエステル 20%

1ヶ所1色
プリント 1枚 1,250円
※200円OFFで40枚以上注文した場合

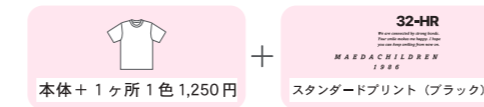

プリント位置・範囲

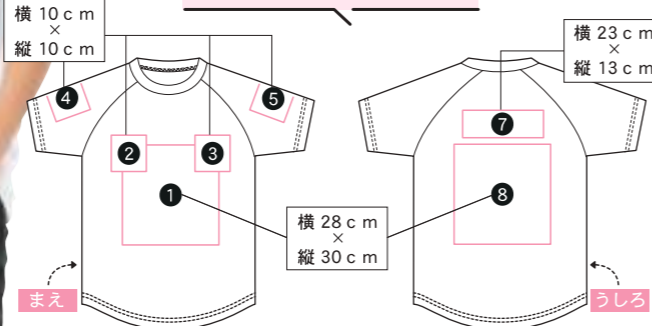

サイズ表

サイズ	XS	S	M	L	XL	2XL	3XL
身丈	63	66	70	74	78	82	84
身幅	46	49	52	55	58	61	64
身長目安	155 S	155 S	165 S	170 S	175 S	180 S	180 S
	160	165	175	180	185		

単位：cm 男女兼用サイズになります

1枚あたりの価格表

	10~19枚	20~29枚	30~39枚	40~49枚	50~99枚	100枚以上
LINE割と 早割	200円OFF	1,890円	1,450円	1,350円	1,250円	1,150円
LINE割もしくは 早割	100円OFF	1,990円	1,550円	1,450円	1,350円	1,250円
通常価格	2,090円	1,650円	1,550円	1,450円	1,400円	1,350円
プリントカラー プリント位置の追加	+600円			+350円		

※2XL、3XLは+200円別途料金がかかります。

めっちゃお得！
LINE割

LINEで質問
するだけでOK！



そのまま注文できるよ！

ベーシックTシャツ 品番 085CVT

スマホから確認！
WEBページはこちら！



モデル着用商品情報

- 商品カラー：ミディアムブルー (Sサイズ)
- デザインサンプル：D-489
- プリントサイズ：横 25cm×縦 30cm
フルカラー転写プリント大
- 着用商品料金例：1枚あたり 1,900円
※40枚以上、早割・LINE割注文した場合

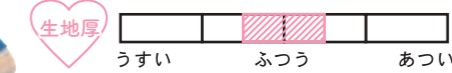

生地厚 5.6 オンス、綿 100%
※モクグレー：綿 80%、ポリエステル 20%
※アッシュ：綿 95%、ポリエステル 5%

サイズ表

男女兼用サイズになります

サイズ	140	150	160	S	M	L	XL	XXL	XXXL
身丈	56	60	63	66	70	74	78	82	84
身幅	40	43	46	49	52	55	58	61	64
身長目安	135 S	145 S	155 S	155 S	165 S	170 S	175 S	180 S	180 S
	145	155	160	165	175	180	185		

単位：cm

カラーバリエーション

001 ホワイト	073 アイボリー	106 ナチュラル	039 オートミール	044 アッシュ	153 シルバークレー	003 モクグレー
010 レッド	035 カーネーションレッド	112 バーガンディ	132 ライトピンク	011 ピンク	146 ホットピンク	015 オレンジ
134 ライトイエロー	020 イエロー	165 デイズ	195 アイスグリーン	024 ライトグリーン	025 グリーン	037 アーミーグリーン
128 オリーブ	138 アイビーグリーン	133 ライトブルー	034 ターコイズ	198 ミディアムブルー	032 ロイヤルブルー	171 ジャパンブルー
109 デニム	097 インディゴ	167 メトロブルー	031 ネイビー	188 ライトパープル	014 パープル	129 チャコール
223 スモークブラック	005 ブラック					

1枚あたりの価格表

	ウェア代	1ヶ所1色 プリント代	デザイン データ作成料	送料	消費税
10~19枚	1,600円	1,200円	1,150円	1,050円	950円
20~29枚	1,600円	1,200円	1,150円	1,050円	950円
30~39枚	1,600円	1,200円	1,150円	1,050円	950円
40~49枚	1,600円	1,200円	1,150円	1,050円	950円
50~99枚	1,600円	1,200円	1,150円	1,050円	950円
100枚以上	1,600円	1,200円	1,150円	1,050円	950円
通常価格	1,800円	1,400円	1,350円	1,250円	1,150円
プリントカラー プリント位置の追加	+600円			+350円	

XXLは+200円、XXXLは+300円別途料金がかかります。

プレミアムTシャツ 品番 5942

スマホから確認！
WEBページはこちら！



モデル着用商品情報

- 商品カラー：イエロー (XSサイズ)
- デザインサンプル：D-490
- プリントサイズ：横 28cm×縦 30cm
スタンダードプリント (ワインレッド)
- 着用商品料金例：1枚あたり 1,600円
※40枚以上、早割・LINE割注文した場合

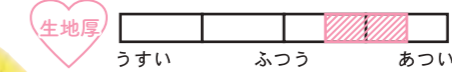

生地厚 6.2 オンス、綿 100%
※ミックスグレー：綿 90%、ポリエステル 10%
※アッシュ：綿 98%、ポリエステル 2%

サイズ表

男女兼用サイズになります

サイズ	XS	S	M	L	XL	XXL	XXXL
身丈	57	63	68	72	75	80	83
身幅	42	47	52	55	60	65	70
身長目安	155 S	155 S	165 S	170 S	175 S	180 S	180 S
	160	165	175	180	185		

単位：cm

カラーバリエーション

001 ホワイト	191 バニラ	005 アッシュ	006 ミックスグレー	016 アイボリー	009 オートミール	002 ブラック
165 スミ	007 チャコール	052 ターク	086 ネイビー	087 インディゴ	088 スレート	079 マッドパープル
576 ペイパーピンク	066 ピンク	209 スモーキー	069 レッド	072 バーガンディ	537 カーキ	193 セージグリーン
021 イエロー	369 バナナ	022 ゴールド	064 オレンジ	036 ライムグリーン	029 グリーン	497 アイビーグリーン
488 ライトブルー	082 サックス	085 ロイヤルブルー	035 シティアッシュ	019 ナチュラル		

1枚あたりの価格表

	ウェア代	1ヶ所1色 プリント代	デザイン データ作成料	送料	消費税
10~19枚	2,050円	1,700円	1,650円	1,600円	1,550円
20~29枚	2,050円	1,700円	1,650円	1,600円	1,550円
30~39枚	2,050円	1,700円	1,650円	1,600円	1,550円
40~49枚	2,050円	1,700円	1,650円	1,600円	1,550円
50~99枚	2,050円	1,700円	1,650円	1,600円	1,550円
100枚以上	2,050円	1,700円	1,650円	1,600円	1,550円
通常価格	2,250円	1,900円	1,850円	1,800円	1,750円
プリントカラー プリント位置の追加	+600円			+350円	

XXLは+200円、XXXLは+300円別途料金がかかります。

BIG シルエット T シャツ

品番 5508

スマホから確認 WEBページはこちら!



定番ロン T

品番 5011

スマホから確認 WEBページはこちら!



モデル着用商品情報
 ■商品カラー：左/ブラック(Mサイズ) 右/ブラック(Lサイズ)
 ■デザインサンプル：D-491
 ■プリントサイズ：横 28cm x 縦 30cm
 ■スタンダードプリント(ホワイト)
 ■着用商品料金例：1枚あたり 1,530円
※40枚以上、早割・LINE 別注文した場合

生地厚 うすい ふつう あつい

素材 5.6 オンス、綿 100%
 ※ミックスグレー：綿 90%、ポリエステル 10%

サイズ表 男女兼用サイズになります

サイズ	S	M	L	XL
身丈	66	70	74	78
身幅	55	58	61	64
身長目安	155 S	165 S	170 S	175 S
	165 S	175 S	180 S	185 S

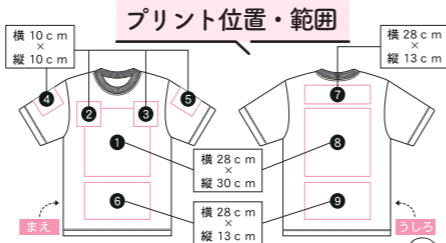

無地価格
1,050円

1枚あたりの価格表

ウェア代 1ヶ所1色プリント代 デザインデータ作成料 送料 消費税

カラーバリエーション

001 ホワイト	002 ブラック	006 ミックスグレー	035 シタグリーン	086 ネイビー	537 サンドカーキ
247 アシッドブルー	250 スモークパープル	545 サンドパープル	193 セージグリーン	209 スモークピンク	

	10~19枚	20~29枚	30~39枚	40~49枚	50~99枚	100枚以上
LINE割と早割	200円OFF	2,080円	1,730円	1,580円	1,530円	1,480円
LINE割もしくは早割	100円OFF	2,180円	1,830円	1,680円	1,630円	1,580円
通常価格	2,280円	1,930円	1,780円	1,730円	1,680円	1,580円
プリントカラー プリント位置の追加	+600円		+350円			

あか抜けクラス T シャツは
 ビックシルエットで叶う♡

春秋も大人気のロン T!
 オシャレにきまる袖リブ付きで
 ダボっと大きめがかわいい♡



生地厚 うすい ふつう あつい

素材 5.6 オンス、綿 100%
 ※ミックスグレー：綿 90%、ポリエステル 10%
 ※アッシュ：綿 98%、ポリエステル 2%

1ヶ所1色プリント 1枚 **1,480円**
※200円 OFF で 40 枚以上注文した場合

本体 + 1ヶ所1色 1,480円 + スタンダードプリント(イエロー)

プリント位置・範囲

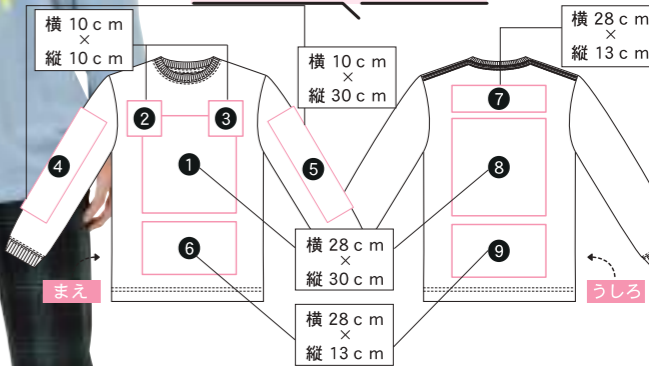

モデル着用商品情報

■商品カラー：左/アシッドブルー(Mサイズ) 右/アシッドブルー(XLサイズ)
 ■デザインサンプル：D-493
 ■プリントサイズ：横 26cm x 縦 30cm
 ■スタンダードプリント(イエロー)

無地価格

1,180円

カラーバリエーション

001 ホワイト	002 ブラック	006 ミックスグレー	005 アッシュ	187 ストーングレー	743 ダークキャメル	069 レッド	072 パーガンディ
085 ロイヤルブルー	086 ネイビー	497 アイビーグリーン	739 ライトオリブ	245 ミルクライム	545 サンドパープル	269 スモークグリーン	094 パステルエメラルド
742 オフピンク	539 バイオレットパープル	494 ライトパープル	247 アシッドブルー	600 ヴィンテージナチュラル	165 スミ	236 メルロー	

サイズ	XS	S	M	L	XL	XXL
身丈	62	65	69	73	77	81
身幅	46	49	52	55	58	63
身長目安	155 S	155 S	165 S	170 S	175 S	180 S
	160 S	165 S	175 S	180 S	185 S	185 S

1枚あたりの価格表

ウェア代 1ヶ所1色プリント代 デザインデータ作成料 送料 消費税

	10~19枚	20~29枚	30~39枚	40~49枚	50~99枚	100枚以上
LINE割と早割	200円OFF	2,080円	1,680円	1,580円	1,480円	1,380円
LINE割もしくは早割	100円OFF	2,180円	1,780円	1,680円	1,580円	1,380円
通常価格	2,280円	1,880円	1,780円	1,680円	1,580円	1,480円
プリントカラー プリント位置の追加	+600円		+350円			

全部コミコミ! めっちゃお得!

LINE割

LINEで質問するだけでOK!

そのまま注文できるよ!

ラグラン七分袖 T シャツ

品番 107CRB

スマホから確認 WEBページはこちら!



モデル着用商品情報
 ■商品カラー：ブラック x ホワイト
 左/Sサイズ・右/Lサイズ
 ■デザインサンプル：D-492
 ■プリントサイズ：横 28cm x 縦 21cm
 ■フルカラー転写プリント中
 ■着用商品料金例：1枚あたり 2,080円
※40枚以上、早割・LINE 別注文した場合

生地厚 うすい ふつう あつい

素材 5.6 オンス、綿 100%
 ※モクグレー：綿 80%・ポリエステル 20%

サイズ表 男女兼用サイズになります

サイズ	XS	S	M	L	XL	2XL	3XL
身丈	63	66	70	74	78	82	84
身幅	46	49	52	55	58	61	64
身長目安	155 S	155 S	165 S	170 S	175 S	180 S	180 S
	160 S	165 S	175 S	180 S	185 S		

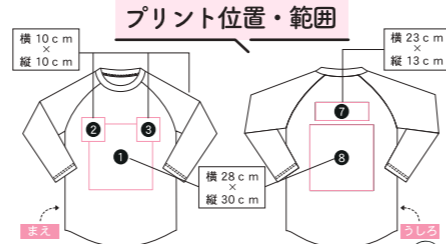

無地価格
980円

1枚あたりの価格表

ウェア代 1ヶ所1色プリント代 デザインデータ作成料 送料 消費税

カラーバリエーション

705 ホワイト x ブラック	710 ホワイト x レッド	732 ホワイト x ロイヤルブルー
731 ホワイト x ネイビー	065 ブラック x ホワイト	805 モクグレー x ブラック

	10~19枚	20~29枚	30~39枚	40~49枚	50~99枚	100枚以上
LINE割と早割	200円OFF	2,210円	1,780円	1,680円	1,580円	1,380円
LINE割もしくは早割	100円OFF	2,310円	1,880円	1,780円	1,680円	1,480円
通常価格	2,410円	1,980円	1,880円	1,780円	1,680円	1,580円
プリントカラー プリント位置の追加	+600円		+350円			

2XL・3XLは+200円別途料金がかかります。

※XXLは+200円別途料金がかかります。

PINK

かわいいが止まらない♡



モデル着用情報

- 商品名: スーパードライ Tシャツ (300ACT)
- 商品名: カラー フラワー (M サイズ)
- サイズ: インサンプル
- 胸囲: D-45
- 身長: 160cm
- 体重: 45kg
- 身長: 160cm
- 体重: 45kg
- 身長: 160cm
- 体重: 45kg

850円 + 350円 + 150円 + 150円 = 1,350円

RED

どうしたって目がいく! 中華風コーデ!



モデル着用情報

- 商品名: スーパードライ Tシャツ (300ACT)
- 商品名: カラー フラワー (M サイズ)
- サイズ: インサンプル
- 胸囲: D-45
- 身長: 160cm
- 体重: 45kg
- 身長: 160cm
- 体重: 45kg
- 身長: 160cm
- 体重: 45kg



850円 + 350円 + 100円 = 1,200円

BLUE

ブルーでつくる 激甘スタイル♡



モデル着用情報

- 商品名: スーパードライ Tシャツ (300ACT)
- 商品名: カラー フラワー (M サイズ)
- サイズ: インサンプル
- 胸囲: D-45
- 身長: 160cm
- 体重: 45kg
- 身長: 160cm
- 体重: 45kg
- 身長: 160cm
- 体重: 45kg

850円 + 250円 + 100円 = 1,100円

LIGHT BLUE

エアリー大優勝!



モデル着用情報

- 商品名: スーパードライ Tシャツ (300ACT)
- 商品名: カラー フラワー (M サイズ)
- サイズ: インサンプル
- 胸囲: D-45
- 身長: 160cm
- 体重: 45kg
- 身長: 160cm
- 体重: 45kg
- 身長: 160cm
- 体重: 45kg



850円 + 500円 = 1,350円

これが最旬♡

体育祭コーデ

クラスカラー別見本帳

ORANGE

STREET強めに大注目!



モデル着用情報

- 商品名: スーパードライ Tシャツ (300ACT)
- 商品名: カラー フラワー (M サイズ)
- サイズ: インサンプル
- 胸囲: D-45
- 身長: 160cm
- 体重: 45kg
- 身長: 160cm
- 体重: 45kg
- 身長: 160cm
- 体重: 45kg

850円 + 350円 + 500円 + 350円 = 2,050円

YELLOW

はじけるPOPさでテンション↑↑



850円 + 350円 + 500円 = 1,700円

モデル着用情報

- 商品名: スーパードライ Tシャツ (300ACT)
- 商品名: カラー フラワー (M サイズ)
- サイズ: インサンプル
- 胸囲: D-45
- 身長: 160cm
- 体重: 45kg
- 身長: 160cm
- 体重: 45kg
- 身長: 160cm
- 体重: 45kg

GREEN

グランジテイストでオシャレを制す!



モデル着用情報

- 商品名: スーパードライ Tシャツ (300ACT)
- 商品名: カラー フラワー (M サイズ)
- サイズ: インサンプル
- 胸囲: D-45
- 身長: 160cm
- 体重: 45kg
- 身長: 160cm
- 体重: 45kg
- 身長: 160cm
- 体重: 45kg



850円 + 500円 + 350円 = 1,700円

PURPLE

ほどよい甘さのライトパープルがタイプ。



モデル着用情報

- 商品名: スーパードライ Tシャツ (300ACT)
- 商品名: カラー フラワー (M サイズ)
- サイズ: インサンプル
- 胸囲: D-45
- 身長: 160cm
- 体重: 45kg
- 身長: 160cm
- 体重: 45kg
- 身長: 160cm
- 体重: 45kg



850円 + 350円 + 800円 = 2,000円

フリフリポテト × アメリカンレトロ

カラフルこそ正義！アメリカンな雰囲気で楽しく盛り上げよう！

モデル着用情報

- 上半身: フリフリポテト Tシャツ (500円)
- 下半身: アメリカンレトロスカート (1,100円)
- アクセサリー: アメリカンレトロヘアバンド (100円)
- シューズ: アメリカンレトロサンダル (1,000円)

本体 + 1ヶ所1色
1枚 **1,600円**

おぼけやしき × キャラ立ちキュート

ちょっぴり怖くてキュートな看板ナース♡

モデル着用情報

- 上半身: おぼけやしき Tシャツ (500円)
- 下半身: キャラ立ちキュートスカート (1,100円)
- アクセサリー: キャラ立ちキュートヘアバンド (100円)
- シューズ: キャラ立ちキュートサンダル (1,000円)

本体 + 1ヶ所1色
1枚 **1,100円**

模擬店の人気度UP!

みんなのクロスが

繋ぎ合わせる♡文化祭コーデ

チョコロス × 目のガーリー

甘めコーデとスイーツの相性が最高ってことには説明不要♡

モデル着用情報

- 上半身: チョコロスの目 Tシャツ (500円)
- 下半身: チョコロスの目スカート (1,100円)
- アクセサリー: チョコロスの目ヘアバンド (100円)
- シューズ: チョコロスの目サンダル (1,000円)

本体 + 1ヶ所1色
1枚 **1,600円**

カジノ × Y2K

今っぽくつながり合わせ、お洒手に盛り上げる!!

モデル着用情報

- 上半身: カジノ Y2K Tシャツ (500円)
- 下半身: カジノ Y2K パンツ (1,100円)
- アクセサリー: カジノ Y2K ヘアバンド (100円)
- シューズ: カジノ Y2K サンダル (1,000円)

本体 + 1ヶ所1色
1枚 **1,600円**

スーパードライポロシャツ

品番 302ADP

スマホから確認 WEBページはこちら!



涼しいドライ素材!
 選べるサイズとカラバリで
 しっかり生地の人気ポロシャツ。

生地厚 うすい ふつう あつい

素材 4.4 オンス、ポリエステル 100%

1ヶ所フルカラー
 プリント 1枚 **1,500円**

※200円OFFで40枚以上ご注文した場合

本体 + 1ヶ所1色 1,250円 + フルカラー転写プリント (小) 追加250円

モデル着用商品情報

- 商品カラー：ライトパープル
 左 (Sサイズ) / 右 (Lサイズ)
- デザインサンプル：D-494
- プリントサイズ：横 10cm × 縦 10cm
 フルカラー転写プリント小

無地価格

720円

カラーバリエーション

001 ホワイト	005 ブラック	002 グレー	187 ダーク グレー	188 ライト パープル	014 パープル
010 レッド	035 ガーネット トレッド	112 パー ガンディ	132 ライト ピンク	011 ピンク	049 蛍光 ピンク
146 ホット ピンク	048 蛍光 オレンジ	015 オレンジ	038 サンセット オレンジ	134 ライト イエロー	047 蛍光 イエロー
020 イエロー	165 デイジー	026 ミント グリーン	024 ライト グリーン	155 ライム	025 グリーン
037 アーミー グリーン	133 ライト ブルー	033 サックス	096 ミント ブルー	034 ター コイズ	032 ロイヤル ブルー
171 ジャパン ブルー	167 メトロ ブルー	031 ネイビー			

プリント位置・範囲

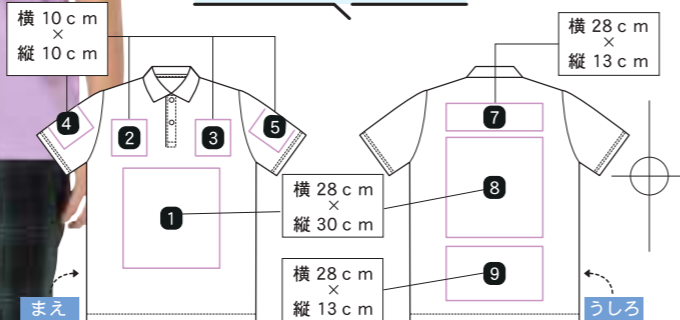

サイズ表

サイズ	SS	S	M	L	LL	3L	4L	5L
身丈	62	65	68	71	74	77	80	82
身幅	44	47	50	53	56	60	64	68
身長目安	145 S	155 S	165 S	170 S	175 S	180 S	180 S	180 S
	155	165	175	180	185			

単位：cm

男女兼用サイズになります

1枚あたりの価格表

	10~19枚	20~29枚	30~39枚	40~49枚	50~99枚	100枚以上
LINE割と早割	200円OFF	1,850円	1,450円	1,300円	1,250円	1,200円
LINE割もしくは早割	100円OFF	1,950円	1,550円	1,400円	1,350円	1,300円
通常価格	2,050円	1,650円	1,500円	1,450円	1,400円	1,300円
プリントカラー プリント位置の追加	+600円			+350円		

3L・4L・5Lは+150円別途料金がかかります。

めっちゃお得!
LINE割

LINEで質問
 するだけでOK!



そのまま注文できるよ!

オシャレ
 トレンドな

えり付きポロ。みんなはどう着る?

PART 1 定番のスクールSTYLE

迷っていたら絶対ネイビー。
 高見え、洒落見え、大人気カラー!!

クラス名を入れてオシャレにデザイン!
 シンプル文字で洗練されたクラポロに。

モデル着用情報

- 商品カラー：左/ネイビー (Lサイズ) 中央/ネイビー (Sサイズ) 右/ネイビー (XLサイズ)
- デザインサンプル：前面 D-437
- プリントサイズ：前面 横 28cm × 縦 5.5cm
 スタンダードプリント (ホワイト)

本体 + 1ヶ所1色
1枚 1,250円
 ※40枚以上、早割とLINE割で注文した場合

PART 2 人気のストリートSTYLE

オソロの中にも出席番号を入れて
 映えるカスタム転写プリント!

ハート型のサングラスでキョートさもプラス♡

モデル着用情報

- 商品カラー：バーガンディ (Mサイズ)
- デザインサンプル：左胸 D-438・背面 D-439
- プリントサイズ：左胸 横 10cm × 縦 5.8cm
 スタンダードプリント (ホワイト)
 背面 横 29cm × 縦 15.5cm
 フルカラーカスタム転写プリント中

本体 + 1ヶ所1色 1ヶ所追加
1,250円 + 350円 + 800円
1枚 2,400円
 ※40枚以上、早割とLINE割で注文した場合

リラックスタイポシャツ

品番 5910 WEBページはこちら！



モデル着用商品情報
 ■商品カラー：グリーン
 左 (Sサイズ) / 右 (Lサイズ)
 ■デザインサンプル：D-495
 ■プリントサイズ：横 10cm × 縦 10cm
 スタンダードプリント (ブラック)
 ■着用商品料金例：1枚あたり 1,300円
 ※40枚以上、早割・LINE 別注文した場合

カジュアルなドライポロシャツは
 ストリート系デザインが相性◎

生地厚 4.1オンス ポリエステル 100%
 素材

サイズ表 男女兼用サイズになります

サイズ	XS	S	M	L	XL	XXL	XXXL	XXXXL
身丈	60	65	68	71	74	77	80	83
身幅	43	48	51	54	57	60	64	68
身長目安	145 155	155 165	165 175	170 180	175 185	180 185	180 185	185 185

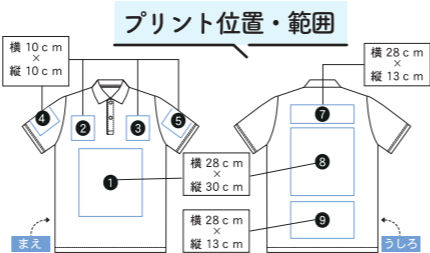

無地価格
750

1枚あたりの価格表

	10~19枚	20~29枚	30~39枚	40~49枚	50~99枚	100枚以上
LINE割と早割	200円OFF	1,900円	1,500円	1,350円	1,300円	1,250円
LINE割もしくは早割	100円OFF	2,000円	1,600円	1,450円	1,400円	1,350円
通常価格	2,100円	1,700円	1,550円	1,500円	1,450円	1,350円
プリントカラー プリント位置の追加	+600円			+350円		

※XXL・XXXL・XXXXLは+150円の別途料金がかかります。

カラーバリエーション

001 ホワイト	002 ブラック	025 ブライト グリーン	029 グリーン	062 パープル
064 オレンジ	066 ピンク	069 レッド	072 パーガンディ	084 コバルト ブルー
086 ネイビー	190 カナリア イエロー	488 ライト ブルー	511 トロピカル ピンク	538 ターコイズ ブルー

ドライレイヤード

品番 339AYP

品番 339AYP WEBページはこちら！



モデル着用商品情報
 ■商品カラー：ブラック × ホットピンク
 左 / Sサイズ・右 / Lサイズ
 ■デザインサンプル：D-497
 ■プリントサイズ：右胸：横 10cm × 縦 6cm
 フルカラー転写プリント小
 左袖：横 10cm × 縦 10cm (番号小)
 ■着用商品料金例：1枚あたり 2,450円
 ※40枚以上、早割・LINE 別注文した場合

重ね着風な着こなしが叶う
 涼しくてしっかり素材のシャツ。

生地厚 4.4オンス、ポリエステル 100%
 素材

サイズ表 男女兼用サイズになります

サイズ	SS	S	M	L	LL	3L	4L	5L
身丈	62	65	68	71	74	77	80	82
身幅	44	47	50	53	56	60	64	68
身長目安	145 155	155 165	165 175	170 180	180 185	180 185	185 185	185 185

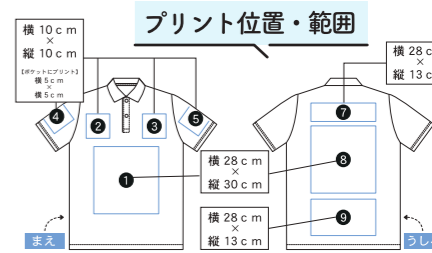

無地価格
1,000

1枚あたりの価格表

	10~19枚	20~29枚	30~39枚	40~49枚	50~99枚	100枚以上
LINE割と早割	200円OFF	2,080円	1,700円	1,550円	1,500円	1,400円
LINE割もしくは早割	100円OFF	2,180円	1,800円	1,650円	1,600円	1,450円
通常価格	2,280円	1,900円	1,750円	1,700円	1,600円	1,550円
プリントカラー プリント位置の追加	+600円			+350円		

※3L,4L,5Lは+200円別途料金がかかります。

カラーバリエーション



イージーケアドライポロ

品番 2020

品番 2020 WEBページはこちら！



モデル着用商品情報
 ■商品カラー：ライトブルー (Sサイズ)
 ■デザインサンプル：D-496
 ■プリントサイズ：横 28cm × 縦 15cm
 スタンダードプリント (ピンク)
 ■着用商品料金例：1枚あたり 1,400円
 ※40枚以上、早割・LINE 別注文した場合

シワになりにくく乾きも早い！
 高性能ドライポロシャツ。

生地厚 4.7オンス、ポリエステル 100%
 素材

サイズ表 男女兼用サイズになります

サイズ	XS	S	M	L	XL	XXL	XXXL	XXXXL	5XL
身丈	60	65	68	71	74	77	80	83	85
身幅	43	48	51	54	57	60	64	68	73
身長目安	145 155	155 165	165 175	170 180	175 185	180 185	180 185	185 185	185 185



無地価格
950円

1枚あたりの価格表

	10~19枚	20~29枚	30~39枚	40~49枚	50~99枚	100枚以上
LINE割と早割	200円OFF	2,150円	1,600円	1,500円	1,400円	1,250円
LINE割もしくは早割	100円OFF	2,250円	1,700円	1,600円	1,500円	1,350円
通常価格	2,350円	1,800円	1,700円	1,600円	1,500円	1,450円
プリントカラー プリント位置の追加	+600円			+350円		

※XXL・XXXL・XXXXLは+150円、5XLは+350円の別途料金がかかります。

カラーバリエーション

001 ホワイト	002 ブラック	006 ミックス グレー	029 グリーン	035 シティ グリーン	069 レッド	072 パーガンディ
084 コバルト ブルー	086 ネイビー	087 インディゴ	190 カナリア イエロー	488 ライト ブルー	537 サンド カーキ	538 ターコイズ ブルー
576 ペビー ピンク	016 アイボリー	198 カーボン	598 チャコール			

ドライラインポロ

品番 MS3121

品番 MS3121 WEBページはこちら！



モデル着用商品情報
 ■商品カラー：ブラック
 左 / Mサイズ・右 / XLサイズ
 ■デザインサンプル：D-341
 ■プリントサイズ：横 9.7cm × 縦 10cm
 フルカラー転写プリント小
 ■着用商品料金例：1枚あたり 2,100円
 ※40枚以上、早割・LINE 別注文した場合

写真でも映えてかわいい！
 襟と袖にラインが入ったオシャレポロ

生地厚 4.3オンス、ポリエステル 100%
 素材

サイズ表 男女兼用サイズになります

サイズ	S	M	L	LL	3L	4L
身丈	65	68	71	74	77	80
身幅	47	50	53	56	60	64
身長目安	155 165	165 175	170 180	175 185	180 185	180 185



無地価格
1,250円

1枚あたりの価格表

	10~19枚	20~29枚	30~39枚	40~49枚	50~99枚	100枚以上
LINE割と早割	200円OFF	2,450円	2,050円	1,950円	1,850円	1,650円
LINE割もしくは早割	100円OFF	2,550円	2,150円	2,050円	1,950円	1,750円
通常価格	2,650円	2,250円	2,150円	2,050円	1,950円	1,850円
プリントカラー プリント位置の追加	+600円			+350円		

※3L,4Lは+200円別途料金がかかります。

カラーバリエーション



シンプルポロ 品番 141NVP

スマホから確認
WEBページはこちら！



襟付きがイチョシのポロ！
制服と合わせてかわいく着たり
ジャージと合わせる
カジュアルテイストも人気♡

生地厚
うすい ふうふう あつい
5.8 オンス、綿 65% ポリエステル 35%

1ヶ所フルカラー
プリント 1枚 **1,800円**
※200円OFFで40枚以上注文した場合
本体+1ヶ所1色 1,550円 + 転写プリント小追加 250円

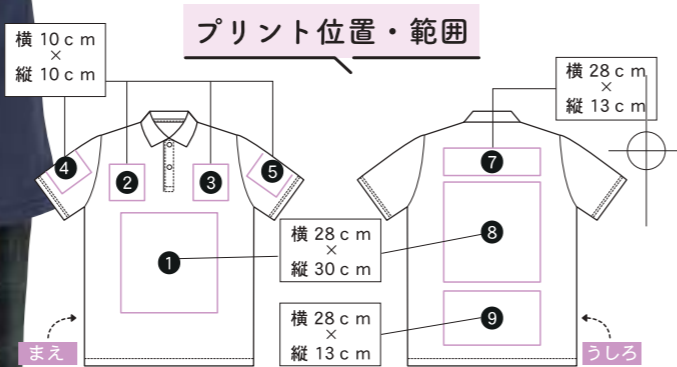

サイズ表

サイズ	SS	S	M	L	LL	3L	4L	5L
身丈	63	67	71	75	77	78	81	83
身幅	45	48	51	54	57	60	63	66
身長目安	145 S	155 S	165 S	170 S	175 S	180 S	180 S	180 S

モデル着用商品情報

- 商品カラー：ネイビー
左 (Sサイズ) / 右 (Lサイズ)
- デザインサンプル：D-498
- プリントサイズ：横 10cm x 縦 8cm
フルカラー転写プリント小

980円

カラーバリエーション

001 ホワイト	005 ブラック	011 ピンク	015 オレンジ
033 サックス	032 ロイヤルブルー	031 ネイビー	020 イエロー

1枚あたりの価格表

	10~19枚	20~29枚	30~39枚	40~49枚	50~99枚	100枚以上
LINE割と早割	200円OFF	2,050円	1,850円	1,600円	1,550円	1,400円
LINE割もしくは早割	100円OFF	2,150円	1,950円	1,700円	1,650円	1,500円
通常価格	2,250円	2,050円	1,800円	1,750円	1,700円	1,600円
プリントカラー プリント位置の追加	+600円			+350円		

※3L,4L,5Lは+200円別途料金がかかります。

やっぱり正統派推し

えり付きポロはオシャレの最短ルート

BLACK 定番ストリート モノトーンカラー

モデル着用情報
■商品カラー：左 / ブラック (Mサイズ) 右 / ブラック (3Lサイズ)
■デザインサンプル：左胸 D-440
■プリントサイズ：左胸：横 10cm x 縦 7cm
スタンダードプリント (ホワイト)

本体 + 1ヶ所1色
1枚 1,550円
※40枚以上、早割とLINE割で注文した場合

SAXE 青春の王道 爽やかカラー

モデル着用情報
■商品カラー：左 / サックス (Lサイズ) 右 / サックス (Sサイズ)
■デザインサンプル：前面 D-441
■プリントサイズ：前面：横 28cm x 縦 10cm スタンダードプリント (ホワイト)
左袖：横 10cm x 縦 10cm 番号小 (ホワイト)

本体 + 1ヶ所1色 1,550円
+ 1ヶ所追加 350円
+ 番号小 350円
1枚 2,250円
※40枚以上、早割とLINE割で注文した場合

PINK ガーリー映え確定 韓国っぽカラー

モデル着用情報
■商品カラー：ピンク (Sサイズ)
■デザインサンプル：左胸 D-442・背面 D-443
■プリントサイズ：左胸：横 10cm x 縦 10cm スタンダードプリント (ブラック)
背面：横 23cm x 縦 30cm スタンダードプリント (ブラック)

本体 + 1ヶ所1色 1,550円 + 1ヶ所追加 350円
1枚 1,900円
※40枚以上、早割とLINE割で注文した場合

LINE割

LINEで質問
するだけでOK!



そのまま注文できるよ!

GOGO ポロシャツ 品番 5050

スマホから確認！
WEBページはこちら！



おしゃれだねっていわれる
襟付きでつくろう！
制服に合わせやすい
綺麗な形のポロシャツ。

生地厚 うすい ふつう あつい

素材 5.3 オンス、綿 60% ポリエステル 40%

1ヶ所カスタム転写プリント 1枚 **2,150円**
※200円OFFで40枚以上注文した場合

本体 + 1ヶ所1色 1,600円 + カスタム転写プリント小追加 550円

プリント位置・範囲

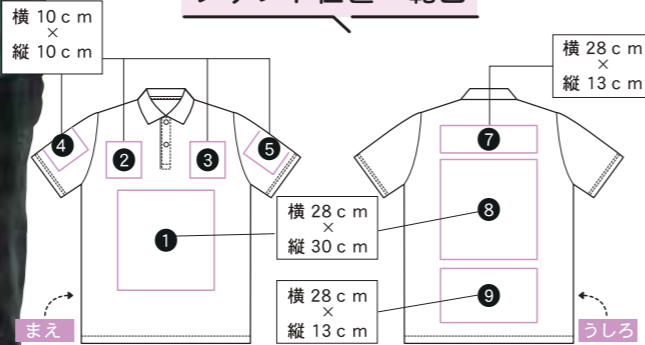

サイズ表

サイズ	XS	S	M	L	XL	XXL	XXXL	XXXXL
身丈	61	65	68	71	75	79	82	84
身幅	43	47	51	54	58	63	67	70
身長目安	145 S	155 S	165 S	170 S	175 S	180 S	180 S	180 S

単位：cm 男女兼用サイズになります

モデル着用商品情報

- 商品カラー
左/フリティッシュグリーン (Sサイズ)
右/フリティッシュグリーン (Lサイズ)
- デザインサンプル: D-499
- プリントサイズ: 横9cm x 縦10cm
フルカラーカスタム転写プリント小

無地価格

1,000円

カラーバリエーション

001 ホワイト	002 ブラック	062 パープル	064 オレンジ	069 レッド	072 パーガンディ	084 コバルトブルー	085 ロイヤルブルー
086 ネイビー	087 インディゴ	441 OXブルー	443 OXグレー	489 フリティッシュグリーン	511 トロピカルピンク	538 ターコイズブルー	

1枚あたりの価格表

	10~19枚	20~29枚	30~39枚	40~49枚	50~99枚	100枚以上
LINE割と早割	200円OFF	2,200円	1,800円	1,700円	1,600円	1,500円
LINE割もしくは早割	100円OFF	2,300円	1,900円	1,800円	1,700円	1,600円
通常価格	2,400円	2,000円	1,900円	1,800円	1,750円	1,700円
プリントカラー プリント位置の追加	+600円		+350円			

XXLは+200円、XXXLは+300円、XXXXLは+500円別途送料がかかります。

シンプルポロポケット付き 品番 100VP

スマホから確認！
WEBページはこちら！



- モデル着用商品情報
- 商品カラー: オレンジ 左/Sサイズ 右/Lサイズ
 - デザインサンプル: D-500
 - プリントサイズ: 横10cm x 縦5cm
フルカラー転写プリント小
 - 着用商品料金例: 1枚あたり1,800円
※40枚以上、早割・LINE割注文した場合

絶対にハズさない、ポケ付きポロ。
さりげないオシャレも完璧！

生地厚 うすい ふつう あつい

素材 5.8 オンス、綿 65% ポリエステル 35%

サイズ表

サイズ	SS	S	M	L	LL	3L	4L	5L
身丈	63	67	71	75	77	78	81	83
身幅	45	48	51	54	57	60	63	66
身長目安	145 S	155 S	165 S	170 S	175 S	180 S	180 S	180 S

単位：cm 男女兼用サイズになります

プリント位置・範囲

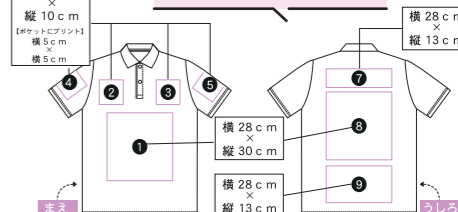

1枚あたりの価格表

	10~19枚	20~29枚	30~39枚	40~49枚	50~99枚	100枚以上
LINE割と早割	200円OFF	2,050円	1,850円	1,600円	1,550円	1,400円
LINE割もしくは早割	100円OFF	2,150円	1,950円	1,700円	1,650円	1,500円
通常価格	2,250円	2,050円	1,800円	1,750円	1,700円	1,600円
プリントカラー プリント位置の追加	+600円		+350円			

※3L,4L,5Lは+200円別途送料がかかります。

長袖ポロシャツ 品番 169VLP

スマホから確認！
WEBページはこちら！



- モデル着用商品情報
- 商品カラー: ブラック 左/Mサイズ 右/LLサイズ
 - デザインサンプル: D-501
 - プリントサイズ: 横9cm x 縦10cm
スタンダードプリント (ホワイト)
 - 着用商品料金例: 1枚あたり1,730円
※40枚以上、早割・LINE割注文した場合

ブラックでとことんストリート。
制服にも合わせやすいロング袖！

生地厚 うすい ふつう あつい

素材 5.8 オンス、綿 65% ポリエステル 35%

サイズ表

サイズ	SS	S	M	L	LL	3L	4L	5L
身丈	63	67	71	75	77	78	81	83
身幅	45	48	51	54	57	60	63	66
身長目安	145 S	155 S	165 S	170 S	175 S	180 S	180 S	180 S

単位：cm 男女兼用サイズになります

プリント位置・範囲

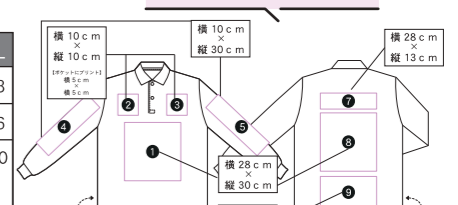

1枚あたりの価格表

	10~19枚	20~29枚	30~39枚	40~49枚	50~99枚	100枚以上
LINE割と早割	200円OFF	2,400円	1,950円	1,830円	1,730円	1,530円
LINE割もしくは早割	100円OFF	2,500円	2,050円	1,930円	1,830円	1,630円
通常価格	2,600円	2,150円	2,030円	1,930円	1,830円	1,730円
プリントカラー プリント位置の追加	+600円		+350円			

※3L,4L,5Lは+200円別途送料がかかります。

めっちゃお得！
LINE割

LINEで質問
するだけでOK！



そのまま注文できるよ！

イベントトレーナー

品番 219MLC

スマホから確認
WEBページはこちら!



ご注文前に

Tシャツ

Tシャツ

カラー別

ドライ

ポロシャツ

スウェット

グッズ

カラコン

クラTの

デコ講座

背ネーム

フルカラー

カラー種類

デザイン

注文方法

注文用紙

Q & A



軽い着心地と細身シルエットが特徴
ダボっとオーバーサイズで着こなすなら
大きめサイズを選ぶのが◎

生地厚 うすい ふつう あつい

素材 8.4 オンス、綿 100%
※モクグレー：綿 93%、ポリエステル 7%
※オートミール：綿 93%、ポリエステル 7%

1ヶ所フルカラー
プリント 1枚 **2,450円**
※200円OFFで40枚以上注文した場合

本体 + 1ヶ所1色 1,950円 + フルカラー転写プリント(中) 追加500円

プリント位置・範囲

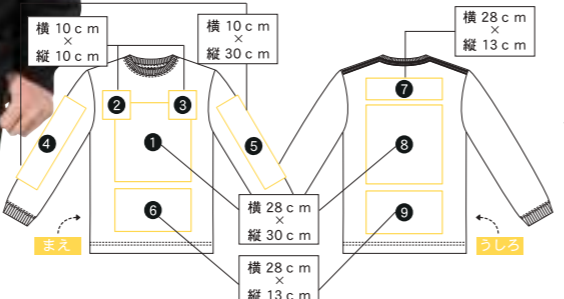

サイズ表

サイズ	140	150	WM	S	M	L	XL	2XL
身丈	53	56	63	64	67	70	73	76
身幅	40	43	45	47	50	53	56	59
身長目安 (ジャストサイズ着用時)	135 145	145 155	155 160	155 165	165 175	170 180	175 185	180 185

単位：cm 男女兼用サイズになります

無地価格
1,400円

カラーバリエーション

001 ホワイト	005 ブラック	039 オートミール	003 モクグレー	172 ブライトレッド
112 パーガンディ	178 フラミンゴピンク	182 カナリアイエロー	029 ケリーグリーン	175 オーシャンブルー
030 ブルー	174 ディーブネイビー	481 バイオレット	455 ライトベージュ	037 アーミーグリーン

1枚あたりの価格表

	10~19枚	20~29枚	30~39枚	40~49枚	50~99枚	100枚以上
LINE割と早割	200円OFF	2,600円	2,150円	2,050円	1,950円	1,850円
LINE割もしくは早割	100円OFF	2,700円	2,250円	2,150円	2,050円	1,950円
通常価格	2,800円	2,350円	2,250円	2,150円	2,050円	1,950円
プリントカラー プリント位置の追加	+600円		+350円			

全部コミコミ! めっちゃお得!
LINE割

LINEで質問
するだけでOK!

そのまま注文できるよ!

秋冬の文化祭に スウェットを着たアオハルStyle

Style1 コンポイントイニシャル × スウェット

やっぱり...キラキラLOVE!
自分のイニシャルでスペシャルなアオハルに

オンロビキャラ出し
MIXさせよう♡

モデル着用情報
■商品カラー：ディーブネイビー (Mサイズ)
■デザインフォント：E-8
■プリントサイズ：横7.5~8.3cm×縦10cm
イニシャル小(グリッターシルバー)

本体+1ヶ所1色 1,950円 + イニシャル小 350円 + グリッター追加 200円
1枚 2,500円
※40枚以上、早割とLINE割で注文した場合

Style2 制服シャツ × スウェット

友達とおそろいで
"アオハル" GET♡

リボンやネクタイもプラスして、
クラスみんなでおしゃれに映える!

モデル着用情報
■商品カラー：オートミール
■商品サイズ：左から(XLサイズ)(Lサイズ)(Lサイズ)(Lサイズ)(Lサイズ)(XLサイズ)
■デザインサンプル：D-468
■プリントサイズ：横10cm×縦13.6cm
スタンダードプリント(ラディッシュ)

本体 + 1ヶ所1色
1枚 1,950円
※40枚以上、早割とLINE割で注文した場合

定番スウェットトレーナー

品番 5044

スマホから確認！
WEBページはこちら！



男女問わず好まれる
スタンダードなシルエット。
カラバリ豊富で人気アイテム！

生地厚 うすい ふつう あつい

素材 10.0オンス、綿100%

1ヶ所1色
プリント 1枚 **2,400円**
※200円OFFで40枚以上注文した場合

本体 + 1ヶ所1色 2,400円 + スタンダードプリント(ライトグレー)

プリント位置・範囲

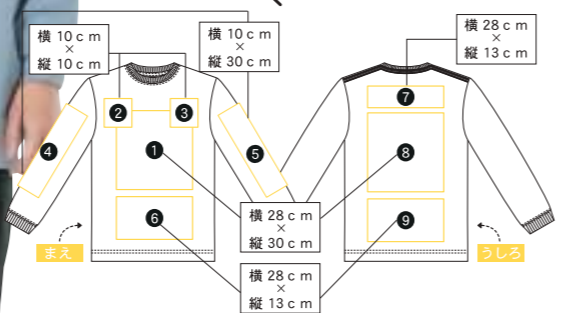

サイズ表

サイズ	S	M	L	XL	XXL
身丈	63	67	71	76	81
身幅	52	55	58	63	68
身長目安	155 \$ 165	165 \$ 175	170 \$ 180	175 \$ 185	180 \$ 185

単位: cm 男女兼用サイズになります

モデル着用商品情報

- 商品カラー: アシッドブルー 左(Mサイズ)/右(XLサイズ)
- デザインサンプル: D-503
- プリントサイズ: 横25cm x 縦30cm
- スタンダードプリント(ライトグレー)

無地価格

1,950円

カラーバリエーション

001 ホワイト	002 ブラック	006 ミックス グレー	005 アッシュ	019 ナチュラル
537 サンド カーキ	545 サンド ベージュ	428 ストーン グリーン	497 アイビー グリーン	052 ダーク ブラウン
739 ライト オリーブ	062 パープル	069 レッド	072 パーガンディ	495 ライト ピンク
247 アシッド ブルー	085 ロイヤル ブルー	086 ネイビー	455 フロスト イエロー	022 ゴールド
064 オレンジ	007 チャコール	165 スミ	033 オリーブ	087 インディゴ

1枚あたりの価格表

	10~19枚	20~29枚	30~39枚	40~49枚	50~99枚	100枚以上
LINE割と早く	200円OFF	2,950円	2,500円	2,450円	2,400円	2,350円
LINE割もしくは早く	100円OFF	3,050円	2,600円	2,550円	2,500円	2,400円
通常価格	3,150円	2,700円	2,650円	2,600円	2,550円	2,500円
プリントカラー プリント位置の追加	+600円			+350円		

※XXLは+500円別途送料がかかります。

ふかふか裏起毛トレーナー

品番 5928

スマホから確認！
WEBページはこちら！



モデル着用商品情報

- 商品カラー: インディゴ (左/Mサイズ・右/XLサイズ)
- デザインサンプル: D-504
- プリントサイズ: 横28cm x 縦14cm
- スタンダードプリント(ホワイト・ピンク)
- 着用商品料金例: 1枚あたり2,750円
- ※40枚以上、早割・LINE割注文した場合

ふわふわで暖かい裏起毛素材。
ぷくっとシルエットも可愛い。

生地厚 うすい ふつう あつい

素材 10.0オンス(裏起毛) 綿52%、ポリエステル48%

サイズ表

男女兼用サイズになります

サイズ	S	M	L	XL	XXL
身丈	63	67	71	76	81
身幅	52	55	58	63	68
身長目安	155 \$ 165	165 \$ 175	170 \$ 180	175 \$ 185	180 \$ 185

単位: cm

プリント位置・範囲

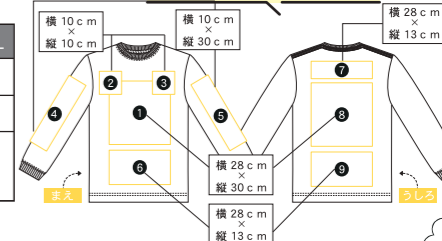

1枚あたりの価格表 ウェア代 1ヶ所1色プリント代 デザインデータ作成料 送料 消費税

	10~19枚	20~29枚	30~39枚	40~49枚	50~99枚	100枚以上
LINE割と早く	200円OFF	2,950円	2,500円	2,450円	2,400円	2,300円
LINE割もしくは早く	100円OFF	3,050円	2,600円	2,550円	2,500円	2,400円
通常価格	3,150円	2,700円	2,650円	2,600円	2,550円	2,500円
プリントカラー プリント位置の追加	+600円			+350円		

※XXLは+500円別途送料がかかります。

ビッグトレーナー (裏起毛)

品番 5627

スマホから確認！
WEBページはこちら！



モデル着用商品情報

- 商品カラー: アッシュ (左/Mサイズ・右/XLサイズ)
- デザインサンプル: D-505
- プリントサイズ: 横28cm x 縦29cm
- フルカラー転写プリント(大)
- 着用商品料金例: 1枚あたり4,150円
- ※40枚以上、早割・LINE割注文した場合

オーバーサイズにゆったり着て
ストリートな雰囲気にキャラ変！

生地厚 うすい ふつう あつい

素材 10.0オンス(裏起毛) 綿52%、ポリエステル48%

サイズ表

男女兼用サイズになります

サイズ	M	L	XL
身丈	68	72	75
身幅	69	72	75
身長目安	160 \$ 170	165 \$ 175	175 \$ 175

単位: cm

プリント位置・範囲

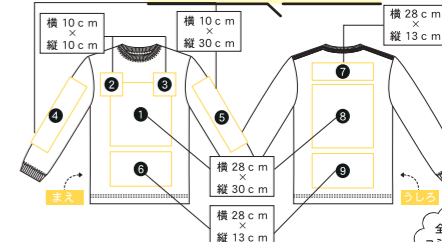

1枚あたりの価格表 ウェア代 1ヶ所1色プリント代 デザインデータ作成料 送料 消費税

	10~19枚	20~29枚	30~39枚	40~49枚	50~99枚	100枚以上
LINE割と早く	200円OFF	3,800円	3,550円	3,400円	3,300円	3,100円
LINE割もしくは早く	100円OFF	3,900円	3,650円	3,500円	3,400円	3,100円
通常価格	4,000円	3,750円	3,600円	3,500円	3,300円	3,200円
プリントカラー プリント位置の追加	+600円			+350円		

無地価格

2,500円

カラーバリエーション

001 ホワイト	002 ブラック	005 アッシュ	086 ネイビー	545 サンド ベージュ
236 メルロー	269 スモーキー グリーン	427 フロスト パープル		

めっちゃお得！
LINE割
LINEで質問
するだけでOK！

そのまま注文できるよ！

イベントパーカー 品番 216MLH

スマホから確認
WEBページはこちら！



お手頃プライスのパーカー。
軽い着心地でさらりと着られる。
細身シルエットなので
大きめサイズを選ぶのが◎

生地厚
うすい ふつう あつい

素材 8.4 オンス、綿 100%
※モクグレー：綿 93%・ポリエステル 7%
※オートミール：綿 93%・ポリエステル 7%

1ヶ所2色
プリント 1枚 **2,750円**
※200円OFFで40枚以上注文した場合



プリント位置・範囲

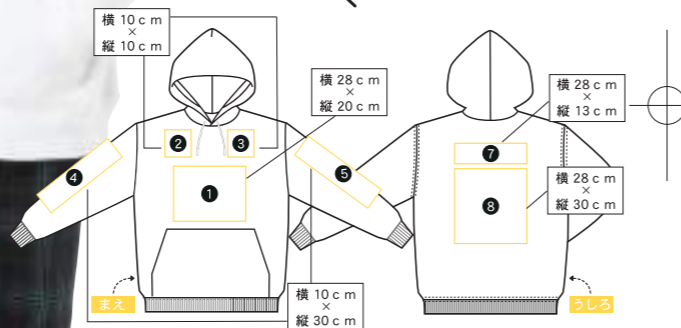

サイズ表

サイズ	140	150	WM	S	M	L	XL	2XL
身丈	53	56	63	64	67	70	73	76
身幅	40	43	45	47	50	53	56	59
身長目安 (ジャストサイズ着用時)	135 145	145 155	155 160	155 165	165 175	170 180	175 185	180 185

単位：cm 男女兼用サイズになります

モデル着用商品情報

- 商品カラー：ホワイト
- 左 (Lサイズ) / 右 (2XLサイズ)
- デザインサンプル：D-506
- プリントサイズ：横 19cm×縦 16cm
- スタンダードプリント (ブラック・レッド)

無地価格

1,730円

カラーバリエーション

001 ホワイト	005 ブラック	039 オートミール	003 モクグレー	172 ブライトレッド
112 バーガンディ	178 フラミンゴピンク	182 カナリアイエロー	029 ケリーグリーン	175 オーシャンブルー
030 ブルー	174 ディープネイビー	481 バイオレット	455 ライトベージュ	037 アーミーグリーン

1枚あたりの価格表

	10~19枚	20~29枚	30~39枚	40~49枚	50~99枚	100枚以上
LINE割と早割	200円OFF	3,000円	2,530円	2,450円	2,400円	2,250円
LINE割もしくは早割	100円OFF	3,100円	2,630円	2,550円	2,500円	2,350円
通常価格	3,200円	2,730円	2,650円	2,600円	2,450円	2,350円
プリントカラー プリント位置の追加	+600円		+350円			

めっちゃお得！

LINE割

LINEで質問
するだけでOK！



そのまま注文できるよ！

みんなは何色推し？ / お目立ちコーデで盛り上がる！！ お派手カラーのクラスパーカーが映え♡

YELLOW ビタミンカラー
でキュートさ高まる♡



モデル着用情報

- 商品カラー：カナリアイエロー (XLサイズ)
- デザインサンプル：D-469
- プリントサイズ：左胸：横 10cm×縦 13.5cm
- フルカラー転写プリント中

本体+1ヶ所1色 2,400円 + フルカラー転写プリント中 500円

1枚 **2,900円**

※40枚以上、早割とLINE割で注文した場合

GREEN ビビットカラーが
たまらん♡



モデル着用情報

- 商品カラー：ケリーグリーン (Sサイズ)
- デザインサンプル：D-470
- プリントサイズ：前面：横 28cm×縦 16cm
- スタンダードプリント (ホワイト)

本体 + 1ヶ所1色

1枚 **2,400円**

※40枚以上、早割とLINE割で注文した場合

RED K ストリートっぽく
主役の赤で絶対映える♡



モデル着用情報

- 商品カラー：ブライトレッド (2XLサイズ)
- デザインサンプル：前面 D-471・背面 D-472
- プリントサイズ：前面：横 26cm×縦 18cm
- スタンダードプリント (ホワイト)
- 背面：横 21cm×縦 30cm
- スタンダードプリント (ホワイト)

本体+1ヶ所1色 2,400円 + 1ヶ所追加 350円

1枚 **2,750円**

※40枚以上、早割とLINE割で注文した場合

定番レギュラーパーカー

品番 5214

スマホから確認 WEBページはこちら!



しっかりめの生地。
他にはないカラバリを揃えた
ワンランク上のパーカー!

生地厚 うすい ふつう あつい

素材 10.0オンス、綿 100%

1ヶ所1色プリント 1枚 **3,100円**
※200円OFFで40枚以上注文した場合

本体 + 1ヶ所1色 3,100円 + ONETEAMスタンダードプリント (ブラック)

プリント位置・範囲

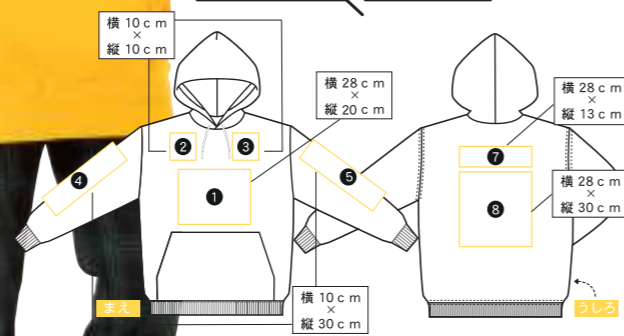

サイズ表

サイズ	S	M	L	XL	XXL
身丈	63	67	71	76	81
身幅	52	55	58	63	68
身長目安	155 165	165 175	170 180	175 185	180

単位: cm 男女兼用サイズになります

モデル着用商品情報

- 商品カラー: ゴールド
- 左 (Lサイズ) / 右 (XXLサイズ)
- デザインサンプル: D-507
- プリントサイズ: 横 22cm × 縦 18cm
- スタンダードプリント (ブラック)

無地価格

2,350円

カラーバリエーション

001 ホワイト	002 ブラック	006 ミックスグレー	005 アッシュ	019 ナチュラル	537 サンドカーキ
545 サンドベージュ	428 ストーングリーン	497 アイビーグリーン	052 ダークブラウン	739 ライトオリーブ	062 パープル
069 レッド	072 パーガンディ	495 ライトピンク	247 アッシュブルー	085 ロイヤルブルー	086 ネイビー
455 フロストイエロー	022 ゴールド	064 オレンジ	007 チャコール	165 スミ	033 オリーブ
087 インディゴ	2050 ブラック	3202 ミックスグレー × ブラック	4018 ネイビー × プレージングイエロー		

1枚あたりの価格表

	10~19枚	20~29枚	30~39枚	40~49枚	50~99枚	100枚以上
LINE割 早く	200円OFF	3,670円	3,200円	3,150円	3,100円	3,050円
LINE割 もしくは 早く	100円OFF	3,770円	3,300円	3,250円	3,200円	3,150円
通常価格	3,870円	3,400円	3,350円	3,300円	3,250円	3,200円
プリントカラー プリント位置 の追加	+600円			+350円		

※XXLは+500円別途送料がかかります。

ふかふか裏起毛パーカー

品番 5618

スマホから確認 WEBページはこちら!



モデル着用商品情報

- 商品カラー: ロイヤルブルー
- 左 (Mサイズ) / 右 (XLサイズ)
- デザインサンプル: D-508
- プリントサイズ: 横 28cm × 縦 11cm
- スタンダードプリント (ホワイト)
- 着用商品料金例: 1枚あたり 3,100円

あったか素材の裏起毛。
フード付きでカジュアルに◎

生地厚 うすい ふつう あつい

素材 10.0オンス (裏起毛) 綿 52%、ポリエステル 48%

サイズ表

男女兼用サイズになります

サイズ	S	M	L	XL	XXL
身丈	63	67	71	76	81
身幅	52	55	58	63	68
身長目安	155 165	165 175	170 180	175 185	180

単位: cm

プリント位置・範囲

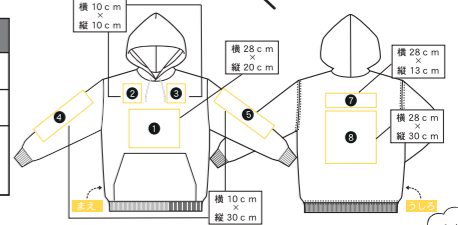

無地価格

2,350円

1枚あたりの価格表

	10~19枚	20~29枚	30~39枚	40~49枚	50~99枚	100枚以上
LINE割 早く	200円OFF	3,670円	3,200円	3,150円	3,100円	3,050円
LINE割 もしくは 早く	100円OFF	3,770円	3,300円	3,250円	3,200円	3,150円
通常価格	3,870円	3,400円	3,350円	3,300円	3,250円	3,200円
プリントカラー プリント位置 の追加	+600円			+350円		

※XXLは+500円別途送料がかかります。

ビッグパーカー (裏起毛)

品番 5631

スマホから確認 WEBページはこちら!



モデル着用商品情報

- 商品カラー: フロストパープル
- 左 (Mサイズ) / 右 (XLサイズ)
- デザインサンプル: D-509
- プリントサイズ: 横 14cm × 縦 18cm
- スタンダードプリント (ホワイト・ブラック)
- 着用商品料金例: 1枚あたり 4,450円

ビッグシルエットが可愛い!
制服スカートとの相性バグン。

生地厚 うすい ふつう あつい

素材 10.0オンス (裏起毛) 綿 52%、ポリエステル 48%

サイズ表

男女兼用サイズになります

サイズ	M	L	XL
身丈	68	72	75
身幅	69	72	75
身長目安	160 170	165 175	175

単位: cm

プリント位置・範囲

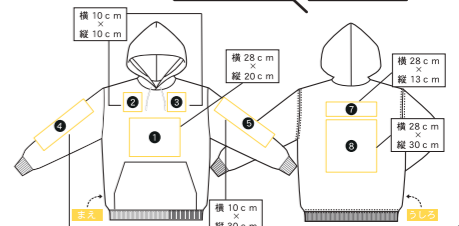

無地価格

3,450円

1枚あたりの価格表

	10~19枚	20~29枚	30~39枚	40~49枚	50~99枚	100枚以上
LINE割 早く	200円OFF	4,650円	4,300円	4,200円	4,100円	4,000円
LINE割 もしくは 早く	100円OFF	4,750円	4,400円	4,300円	4,200円	4,000円
通常価格	4,850円	4,500円	4,400円	4,300円	4,200円	4,100円
プリントカラー プリント位置 の追加	+600円			+350円		

LINEで質問
するだけでOK!



そのまま注文できるよ!

イベント ZIP パーカー

品番 217MLZ

スマホから確認
WEBページはこちら!



タイトなシルエットなので
カジュアルにダボっと着こなすなら
大きめサイズを選ぶのが◎

生地厚 薄い ふう 厚い

素材 8.4 オンス、綿 100%
※モクグレー：綿 93%・ポリエステル 7%
※オートミール：綿 93%・ポリエステル 7%

1ヶ所フルカラー
プリント 1枚 **3,220円**
※200円OFFで40枚以上注文した場合

本体 + 1ヶ所1色 2,970円 + フルカラー転写プリント (小) 追加 250円

プリント位置・範囲

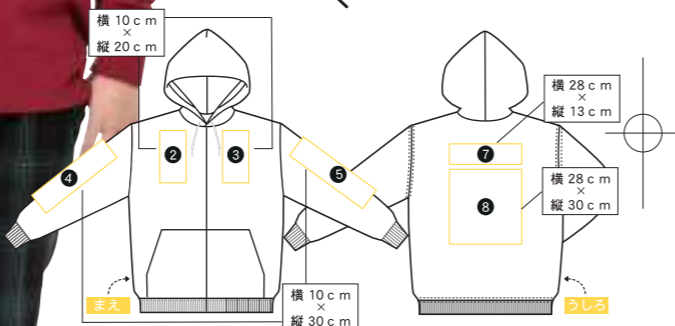

サイズ表

サイズ	140	150	WM	S	M	L	XL	2XL
身丈	53	56	63	64	67	70	73	76
身幅	40	43	45	47	50	53	56	59
身長目安 (ジャストサイズ着用時)	135 \$	145 \$	155 \$	155 \$	165 \$	170 \$	175 \$	180 \$
	145	155	160	165	175	180	185	

単位: cm 男女兼用サイズになります

モデル着用商品情報

- 商品カラー：パーガンディ 左 (Mサイズ) / 右 (XLサイズ)
- デザインサンプル：D-510
- プリントサイズ：横 8cm x 縦 10cm
- フルカラー転写プリント (小)

無地価格

2,300円

カラーバリエーション

001 ホワイト	005 ブラック	039 オートミール	003 モクグレー	172 ブライトレッド
112 パーガンディ	178 フラミンゴ	182 カナリア	029 ケリー	175 オーシャンブルー
030 ブルー	174 ディープネイビー	481 バイオレット	455 ライトベージュ	037 アーミーグリーン

1枚あたりの価格表

	10~19枚	20~29枚	30~39枚	40~49枚	50~99枚	100枚以上
LINE割と早割	200円OFF	3,420円	3,120円	3,070円	2,970円	2,870円
LINE割もしくは早割	100円OFF	3,520円	3,220円	3,170円	3,070円	2,970円
通常価格	3,620円	3,320円	3,270円	3,170円	3,070円	2,920円
プリントカラー プリント位置の追加	+600円		+350円			

全部コミコミ!

めっちゃお得!

LINE割

LINEで質問
するだけでOK!



そのまま注文できるよ!

ゆるっと羽織るだけでかわいい

秋冬トレンド

パーカーはZIP付きが盛れる!

ネクタイと合わせて、盛れる
制服コーデ爆誕。

みんな大好きさくらんぼモチーフ。



本体 + 1ヶ所1色

1枚 **2,970円**

※40枚以上、早割とLINE割で注文した場合

アップでほっぺたぶにっとなポーズ♡

バンダナアレンジで可愛さをプラス+

ゆるっとサイズで、盛れる
スポコーデにアプデ!

モデル着用情報

- 商品カラー：ブラック (XLサイズ)
- デザインサンプル：D-474・背面D-475
- プリントサイズ：左胸・横 10cm x 縦 7.5cm
- スタンダードプリント (ホワイト)
- 背面・横 28cm x 縦 30cm
- スタンダードプリント (ホワイト)

本体 + 1ヶ所1色 2,970円 + 1ヶ所追加 350円

1枚 **3,320円**

※40枚以上、早割とLINE割で注文した場合



みんなの名前入りでアオハル度アップ♡

ご注文前に

ドライ

Tシャツ

カラー

ドライ

ポロシャツ

スウェット

グッズ

カラコン

クラTの

デコ講座

背ネーム

フルカラー

カラー

デザイン

注文方法

注文用紙

Q&A

定番レギュラージップパーカー

品番 5213

スマホから確認 WEBページはこちら!



モデル着用商品情報

- 商品カラー：アイビーグリーン 左(Mサイズ) / 右(XLサイズ)
- デザインサンプル：D-511
- プリントサイズ：左胸：横10cm×縦10cm 背面：横10cm×縦15cm

無地価格

2,680円

カラーバリエーション

001 ホワイト	002 ブラック	006 ミックスグレー	007 チャコール	019 ナチュラル
086 ネイビー	033 オリーブ	497 アイビーグリーン	052 ダークブラウン	247 アシッドブルー
062 パープル	069 レッド	085 ロイヤルブルー	072 バーガンディ	545 サンドベージュ
537 サンドカーキ	022 ゴールド	064 オレンジ	739 ライトオリーブ	495 ライトピンク

制服との相性バツグン！
ジップパーカーで可愛い制服コーデ。

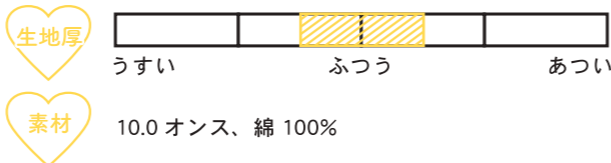

2ヶ所1色プリント 1枚 **3,830円**
※200円OFFで40枚以上注文した場合

本体+1ヶ所1色 3,480円	+ 1ヶ所追加(左胸) 350円
-----------------	------------------

プリント位置・範囲

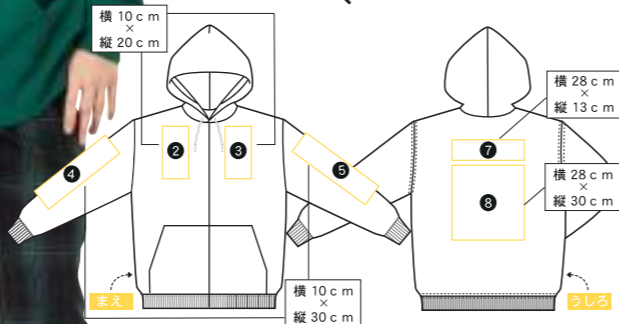

サイズ表

サイズ	S	M	L	XL	XXL
身丈	63	67	71	76	81
身幅	52	55	58	63	68
身長目安	155 165	165 175	170 180	175 185	180 185

1枚あたりの価格表

	10~19枚	20~29枚	30~39枚	40~49枚	50~99枚	100枚以上
LINE割と早期	200円OFF	3,980円	3,610円	3,560円	3,480円	3,330円
LINE割もしくは早期	100円OFF	4,080円	3,710円	3,660円	3,580円	3,430円
通常価格	4,180円	3,810円	3,760円	3,680円	3,600円	3,530円
プリントカラー プリント位置の追加	+600円			+350円		

※XXLは+500円別途料金がかかります。

LINE割
するだけでOK!



そのまま注文できるよ!

ふかふか裏起毛ジップパーカー

品番 5620

スマホから確認 WEBページはこちら!



モデル着用商品情報

- 商品カラー：ネイビー 左(Mサイズ) / 右(Lサイズ)
- デザインサンプル：D-512
- プリントサイズ：横10cm×縦8cm

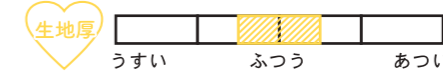

ルーズな着こなしで
甘辛 MIX のスタイルが人気。

サイズ表

サイズ	S	M	L	XL	XXL
身丈	63	67	71	76	81
身幅	52	55	58	63	68
身長目安	155 165	165 175	170 180	175 185	180 185

プリント位置・範囲

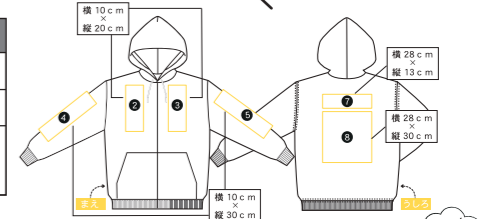

無地価格

2,680円

カラーバリエーション

001 ホワイト	002 ブラック	033 オリーブ	052 ダークブラウン	062 パープル	545 サンドベージュ
069 レッド	072 バーガンディ	085 ロイヤルブルー	086 ネイビー	175 セメント	497 アイビーグリーン
005 アッシュ	714 ヘザーグレー				

1枚あたりの価格表

	10~19枚	20~29枚	30~39枚	40~49枚	50~99枚	100枚以上
LINE割と早期	200円OFF	3,980円	3,610円	3,560円	3,480円	3,330円
LINE割もしくは早期	100円OFF	4,080円	3,710円	3,660円	3,580円	3,430円
通常価格	4,180円	3,810円	3,760円	3,680円	3,600円	3,530円
プリントカラー プリント位置の追加	+600円			+350円		

※XXLは+500円別途料金がかかります。

ビッグジップパーカー

品番 5203

スマホから確認 WEBページはこちら!



モデル着用商品情報

- 商品カラー：ブラック 左(Mサイズ) / 右(Lサイズ)
- デザインサンプル：D-513
- プリントサイズ：横10cm×縦13cm



ビッグシルエットパーカーを
ルーズに着てオシャレなクラT♪

サイズ表

サイズ	M	L	XL
身丈	69	72	75
身幅	68	71	75
身長目安	160 170	165 175	175 180

プリント位置・範囲

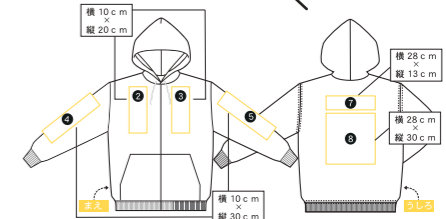

無地価格

3,950円

カラーバリエーション

005 アッシュ	002 ブラック	086 ネイビー
-------------	-------------	-------------

1枚あたりの価格表

	10~19枚	20~29枚	30~39枚	40~49枚	50~99枚	100枚以上
LINE割と早期	200円OFF	5,100円	4,750円	4,650円	4,550円	4,350円
LINE割もしくは早期	100円OFF	5,200円	4,850円	4,750円	4,650円	4,450円
通常価格	5,300円	4,950円	4,850円	4,750円	4,650円	4,550円
プリントカラー プリント位置の追加	+600円			+350円		

つながぎ

品番 9000



イベントキャップ

品番 700EVM

スマホから確認 WEBページはこちら!



モデル着用商品情報
 ■ 裾直方丈でストレッチ
 ■ 左(S)サイズ・右(L)サイズ
 ■ サイズ調整ボタン 0-514
 ■ フルカラー印刷 横 10cm×縦 4cm
 ■ フルカラー印刷用紙 1枚あたり 4,050円
 ※40枚以上印刷はLINEで注文

無地価格 **3,200円** 素材 綿 100%



サイズ表 単位: cm

サイズ	XS	S	M	L
身長	150	153	158	163
身幅	53	55	57	59
身長目安	150	155	165	170
身長目安	160	165	175	180

男女兼用サイズになります

1枚あたりの価格表

ウェア代	1ヶ所1色プリント代	デザインデータ作成料	送料	消費税
------	------------	------------	----	-----

	10~19枚	20~29枚	30~39枚	40~49枚	50~99枚	100枚以上
LINE割 早割	200円OFF	4,400円	4,050円	3,850円	3,800円	3,750円
LINE割 もしくは 早割	100円OFF	4,500円	4,150円	3,950円	3,900円	3,800円
通常価格	4,600円	4,250円	4,050円	4,000円	3,950円	3,900円

カラフルなキャップは応援イベントにオススメ!
 チームロゴなどプリントしてオリジナルキャップを作ろう!



無地価格 **350円** 素材 ポリエステル 100%



1枚あたりの価格表

キャップ代	フルカラープリント代	デザインデータ作成料	送料	消費税
-------	------------	------------	----	-----

	10~19枚	20~29枚	30~39枚	40~49枚	50~99枚	100枚以上
LINE割 早割	200円OFF	1,100円	900円	800円	700円	650円
LINE割 もしくは 早割	100円OFF	1,200円	1,000円	900円	800円	700円
通常価格	1,300円	1,100円	1,000円	900円	850円	800円

カラーはちまき

プリント不可

品番 ATHACHI



マイクロファイバープリントタオル

最短7日後納品

スマホから確認 WEBページはこちら!



無地価格 **150円**

サイズ	F
サイズ	4×110

単位: cm

カラーバリエーション 素材 綿 100%



クラスマッチの色分けや
 盛りアイテムとしてハチマキが人気♡
 巻き方をアレンジして可愛く盛る♪



「超吸水 × 高画質」細かいラインも
 鮮やかにプリント可能なタオル!

カラーバリエーション

ホワイト タオルを好きな色に変えられます。
 ※裏面はホワイトになります。

素材 ポリエステル 100%

生地厚 薄い ふつう あつい

	10~19枚	20~29枚	30~39枚	40~49枚	50~99枚	100枚以上
コースター	900円	600円	500円	450円	350円	280円
ミニ	980円	680円	550円	500円	370円	330円
フェイス	2,010円	1,700円	1,530円	1,480円	1,330円	1,280円
マフラー	2,010円	1,700円	1,530円	1,480円	1,330円	1,280円

タオルサイズ・プリント範囲 単位: cm

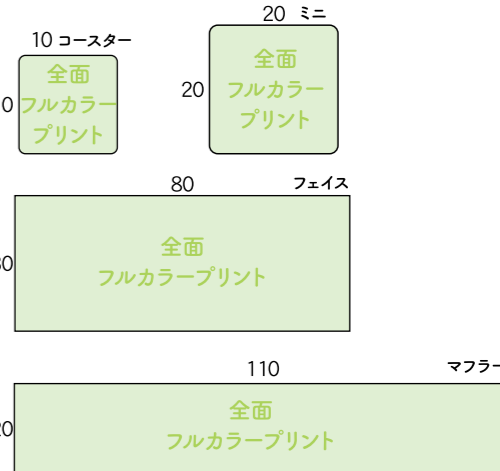

バンドナ

プリント不可

品番 ATBANDANA



フレームプリントタオル

最短12日後納品

スマホから確認 WEBページはこちら!



無地価格 **160円**

サイズ	F
サイズ	55×55

単位: cm

カラーバリエーション 素材 ポリエステル100%



バンドナを使って簡単にキャラ変!
 クラTコーデはバンドナで可愛く盛ろう♡



裏面は滑らかで優しい
 肌触りのパイル生地

お手頃プライスなグッズならコレ!
 応援グッズや記念品に人気のタオル。

カラーバリエーション

ホワイト ピンク ブルー グリーン イエロー

素材 綿 100%

生地厚 薄い ふつう あつい

	10~19枚	20~29枚	30~39枚	40~49枚	50~99枚	100枚以上
ミニ	2,200円	1,600円	900円	800円	600円	300円
フェイス	2,300円	1,750円	1,150円	1,000円	660円	500円
マフラー	2,450円	1,800円	1,200円	1,080円	680円	520円
スポーツ	2,750円	2,150円	1,600円	1,450円	950円	780円
プリントカラー プリント位置の追加	+1,000円	+500円			+350円	

タオルサイズ・プリント範囲 単位: cm

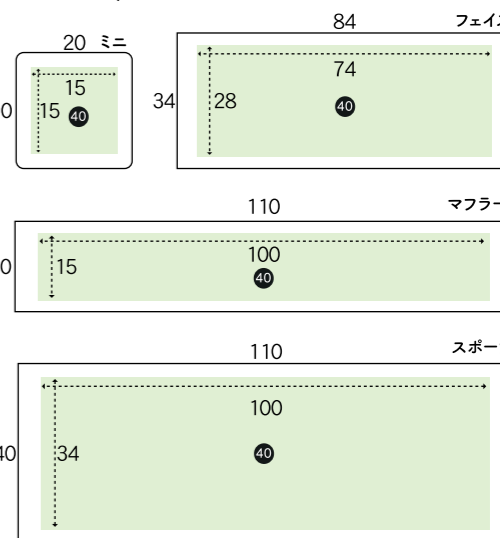

とにかく可愛く盛ったもん勝ち!

写真やプリで瞳から映える!

JKですし
洒落顔キワめよ

文化祭盛れカラ

コン&ヘアメイク講座

Baby gal
[17-03] [17-04]

ギャル可愛い瞳に
なれる♡

Baby baby
[17-03] [17-04]

ダントツ可愛い
バブ瞳になれる♡

FAIRY RING
[17-03] [17-04]

ナチュラルに盛れる
女の子らしい瞳に

HARVELOUS RING
[17-03] [17-04]

透明感のある
オシャレな瞳に



縦横5mm×15mm
レンズで叶える
瞳の美盛れ!



透き通るような
クリアなブルー。ゴッ
ゴッぽい瞳を演出



縦横5mm×15mm
はりのピンク×くすみ
ブラウンで使いやすい!



縦横5mm×15mm
あがけベージュ
ブラウンで盛りやすく!



Baby ring beige
[17-03] [17-04]

色素薄い系の
トレンド瞳になれる♡

Baby choco
[17-03] [17-04]

馴染むブラウンで
惚れさせ瞳になれる♡

AURORA GREIGE
[17-03] [17-04]

ギャル感強めな
クールな瞳に

AURORA LOVEIGE
[17-03] [17-04]

瞳ドルっぽいな
引き込まれる瞳に



透明感向上グリ
ン。スルー感で
チュルンと盛る!



縦横5mm×15mm
15mm縦心黒さん
も盛れやすい!



大きいサイズで盛る!
ホワイトグレイ
ブルーグレイがオシャレ!



大きいサイズで盛る!
ペンダー×ピンクブラウン
でオシャレな瞳アップ



アプリ級に盛れちゃう♡
ベイビーモテコン

BABY MOTECON

ご購入は
こちらから



~なりたい自分になれるカラコン~
カラーマジョリティー

COLOR MAJORITY

ご購入は
こちらから



＼ SHEINの商品を使った /

フォトスポットが

映え度200%!



モデル着用情報

- 商品: イベントTシャツ (083BBT)
- 商品カラー: ピーチ (Sサイズ)
- デザインサンプル: D-428
- プリントサイズ: 横 28cm × 縦 24.5cm
スタンダードプリント (ホワイト)



モデル着用情報

- 商品: シンプルポロ (141NVP)
- 商品カラー: ピンク (Sサイズ)
- デザインサンプル: D-442
- プリントサイズ: 横 10cm × 縦 10cm
スタンダードプリント (ブラック)



モデル着用情報

- 商品: ベースボールドライシャツ (5982)
- 商品カラー: ラベンダー×ホワイト (Sサイズ)
- デザインサンプル: D-444
- プリントサイズ: 横 10cm × 縦 9cm
フルカラー転写プリント小



モデル着用情報

- 商品: ハイクオリティTシャツ (5001)
- 商品カラー: ブラック
- 商品サイズ: 左から (XLサイズ) (Sサイズ) (Sサイズ) (XLサイズ)
- デザインサンプル: D-448
- プリントサイズ: 横 20cm × 縦 12cm
フルカラー転写プリント中

使用商品

- ・デコレーションライト
- ・クラウドウォールデコレーション(雲)
- ・使い捨てテーブルクロス黒(背景に使用)

他用意したもの

- ・180cm×90cmのポート×2枚
- ・お花紙500枚入り×3個(お花1つにつき、お花紙7枚使用)
- 合計200個の花を作成して月に貼ったよ

使用商品

- ・マカロンピンクのバルーンセット
- ・タッセルカーテン・バルーンセット
- ・ホワイトハートのクッション
- ・ホワイトブランケット (130×160)
- ・リボンアルミバルーン
- ・使い捨てテーブルクロス白(床に使用)
- ・シアーホワイトカーテン(床に使用)

使用商品

- ・パープルバルーンセット
- ・蝶々アルミバルーン
- ・シアーホワイトカーテン(背景に使用)

使用商品

- ・LEDライトストリップ
- ・ハート形 ネオンライト
- ・無地使い捨てテーブルクロス黒(背景に使用)
- ・アルミ製使い捨てテーブルクロス
- ・クリアライトアップバルーン
- ・木製ブロック
- ・テーブルゲーム用セット

SHEIN × Print Media

特別
クーポン
配布



＼ 文化祭を楽しむ高校生を応援!! /

0～5999円は15%OFF、
6000円以上は20%OFF

お得に可愛いフォトスポットをつくってね♡

PrintMedia公式
TikTokにて
詳しくご紹介♡



@printmedia_19

＼ こんな感じ! /



1. スカパ落書き風クラT

自由度MAXな個性派アレンジ
シンプルなクラTをド派手に変身させて
120%自分をアピール!



超〜映え!



モデル着用情報
■生地: ユニークTシャツ (080CV1)
■カラー: ピンク (Lサイズ)
■デザイン: サンプリング (D-32)
■サイズ: 身長157cm × 身長85cm
■コーディネート: 19741

MINIを
使って
UP



3. チョコT

クラTをデコるのオシャレJKの常談
細かいところまでこだわって
360度オールかわいい!



で友情UP
モデル着用情報
■生地: ユニークTシャツ (080CV1)
■カラー: グリーン (Lサイズ)
■デザイン: サンプリング (D-475)
■サイズ: 身長157cm × 身長85cm
■コーディネート: 19741

可愛すぎるクラTの楽しみ方

2. 韓国っぽいクラT

大膽にクラTをカットして注目度UP
韓国っぽデザインとコーデで
気分はヨジャドル

モデル着用情報
■生地: ユニークTシャツ (080CV1)
■カラー: ホワイト (Lサイズ)
■デザイン: サンプリング (D-475)
■サイズ: 身長157cm × 身長85cm
■コーディネート: 19741

- 思春期録 -

大人韓国っぽUP



Print Media



4. 可愛い盛りクラT

盛って盛ってトータル映えコーデ
クラTデザインにあわせたグッズで盛り度は最高!



完成度UP

モデル着用情報
■生地: ユニークTシャツ (080CV1)
■カラー: ブルー (Lサイズ)
■デザイン: サンプリング (D-475)
■サイズ: 身長157cm × 身長85cm
■コーディネート: 19741



- 増田 彩乃ちゃん
@ m_ayano26
身長: 157cm
- 雨宮 未華ちゃん
@ milky_berry
身長: 164cm
- 千葉 祐夕ちゃん
@ yuleaf_0828
身長: 156cm
- るなちちゃん
@ ange101
身長: 160cm

10代の最先端トレンドをいち早く発信!

JKの最新SNS雑誌 - 思春期録 -

撮影メイキングは思春期録のアカウントをチェック!



Instagram

TikTok



クライコードの
ビジュUP

お目立ち

01 ガーリーネームボード

材料をシェアすれば安く済むよ！
金額 770円(税込)
所要時間 2時間程

- 【材料】**
- 貼れるボード(DAISO)
 - ※ダンボールでもOK
 - フェザーモール白(Seria)
 - ピンクモール(Daiso)
 - ラインストーンシール(Seria)
 - メタリックリボン(Seria)
 - シフォンリボン(Seria)
 - 両面テープ
 - ハサミ
 - デザインを印刷したもの

- 【作り方】**
- 背景をQRコードからダウンロードしてスマホに保存
 - 「Phonto」アプリで文字を入れるよ



アルバムから背景画像を選択して、文字を入力
「Lobster」というフォントを選択
※フォントや色は自由に選んでね！

- 土台となるボードに、印刷した紙を貼ろう。
- 2種類のモールはあらかじめネジでから貼ろう！
- リボンやストーンでデコって完成！



- 【使用したアプリ】** **【背景デザイン】**

「Phonto」
背景を右記QRからダウンロード！今回は、ピンクのギンガムチェックを使用したよ。



02 ハート型ネームボード

材料をシェアすれば安く済むよ！
金額 550円(税込)
所要時間 1.5時間程

- 【材料】**
- 貼れるボード(DAISO)
 - ※ダンボールでもOK
 - シルバーモール(Daiso)
 - ラインストーンシール2種(Seria)
 - 両面テープ
 - ハサミ
 - デザインを印刷したもの

- 【使用したアプリ】**

「Phonto」

- 【背景デザイン】**
- 背景を右記QRからダウンロード！今回は、型紙ハート型、グラデーション白黒を使用したよ。



- 【作り方】**
- ハートの型紙・背景をQRコードからダウンロードしてスマホに保存
 - 「Phonto」アプリで文字を入れるよ

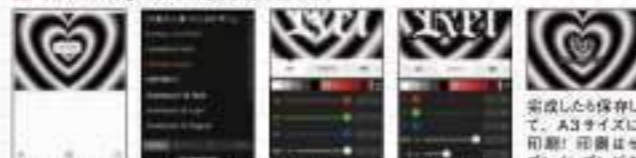

アルバムから背景画像を選択して、文字を入力
「Center」というフォントを選択
※フォントや色は自由に選んでね！

- ハートの型紙にそって土台となるボードをカット。印刷した紙をハートに切って貼ろう。
- モールをつけて、ラインストーンでデコって完成！



03 ハート型ネームボード

材料をシェアすれば安く済むよ！
金額 440円(税込)
所要時間 1.5時間程

- 【材料】**
- 貼れるボード(DAISO)
 - ※ダンボールでもOK
 - シルバーモール(Seria)
 - デコレーションシール(Seria)
 - 両面テープ
 - ハサミ
 - デザインを印刷したもの

- 【作り方】**

- ハートの型紙・背景をQRコードからダウンロードしてスマホに保存
- 「Phonto」アプリで文字を入れるよ
- ハートの型紙にそって土台となるボードをカット。印刷した紙をハートに切って貼ろう。
- モールをつけて、ラインストーンでデコって完成！



デコグッズの作り方

04 デコメガ銃

金額 3,410円(税込)
所要時間 3時間程
水ビストルが1,800円商品なので高め。乾かす時間もあるから時間がかかったよ。小さなものにすると、100円で買えるので安く済むよ！

- 【材料】**
- 池田工業社 水ビストルエアマシガン (Amazon 1,800円商品)
 - リボン(Seria)
 - ラインストーンシール6種(Seria)
 - デコレーションテープ(Seria)
 - アクリル絵の具:白3本 (DAISO)
 - ボンド(DAISO)
 - 平ハケ(DAISO)



- 【作り方】**

- アクリル絵具とボンドを混ぜよう！(ボンドは絵具の量の3/1くらい)
- ハケを使って塗ろう。
- 一度乾かし、二度塗りするよ！
※風通しの良いひなたで乾かすと15分くらいで乾くよ！
- あとは好きなストーンやリボンをベタベタ貼ってね！

POINT
ボンドを混ぜることで、絵具が綺麗にくっつき、割れにくくなるので、すぐおススメ！



05 デコタスキ

金額 880円(税込)
所要時間 2時間程

- 【材料】**
- タスキ(DAISO)
 - 手貼りラミネート(DAISO)
 - モール2種類(Seria)
 - 両面テープ
 - ハサミ
 - ホッチキス
 - A3サイズの白い紙

- 【使用したアプリ】**

「LINE Camera」

- 【詳しい作り方を確認】**

「Tiktok」で「デコタスキ」を見てね



- 【作り方】**

- 「LINE Camera」で文字を作ろう！
好みによって、好きな色、フォントを選択してね

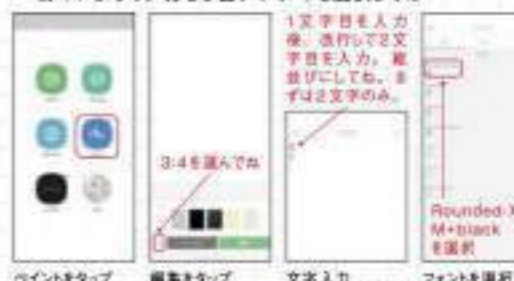

- 3文字目と同じように作成して、A3サイズに印刷。
- ハサミで文字を切り抜き、ラミネートしてから再度ハサミで切ろう。(透明の余白を1cm程度残して切っけね！最後に透明部分をホッチキスで止めるよ！)
- お誕生日おめでとうの文字部分に、両面テープで白い紙を貼ってね。
- タスキの両端に、両面テープを貼って、モールを貼るよ！(できる限り外側に)
- 白い紙あたりに文字を配置し、ホッチキスで止めて完成！(左右上下4箇所止めてね！)





Good!

商品名: パーシクTシャツ
商品カラー: ホワイト
(置いてから、タイダイ染めました!)
着: 163cm Mサイズ
ポイント: 薄手のタイダイ染めが
タスキと盛り髪にぴったりでした♡



ピブスでビジュ盛り♡

商品名: ドライメッシュピブス
商品カラー: 蛍光ピンク
着: 160cm XXLサイズ / 着: 165cm Fサイズ



商品名: ドライメッシュピブス
商品カラー: ホワイト
サイズ: 全員Fサイズ
左から162cm-162cm-162cm-160cm

みんなの

クラT写真NAVI



PrintMediaで制作してくれた、オシャレ高校生のリアルスナップが大集合!
令和JKの圧倒的リサーチ力で今っぽクラTコーデはお手のもの!
かわいくて読めるコーデをスミからスミまでチェックしちゃって♡



商品名: ハイクオリティTシャツ
商品カラー: ホワイト
着: 157cm Mサイズ / 着: 161cm XLサイズ
ポイント: ハートのネームボードはトレンドで可愛い!
大きめサイズでワンピース感!
自分の好きな番号と名前で個性を大事にしました!



夏70tが断然王道♡



ビジュ盛り!
天使コーデ

商品名: スーパードライTシャツ 商品カラー: ライトピンク
サイズ: 全員Mサイズ
着3人: 左から152cm/152cm/154cm
着3人: 左から155cm/154cm/163cm
ポイント: ワンポイントでシンプルだけど、ツメを加えて
かわいさも追加♡



CUTE RED♡

商品名: スーパードライTシャツ
商品カラー: レッド
着: 159cm Lサイズ
右: 160cm Mサイズ



テコ扇子×
階段フォト推し♡

商品名:
スーパードライTシャツ
商品カラー: ピンク
左から: 162cm Lサイズ
150cm Mサイズ
155cm Mサイズ
165cm Lサイズ

#ハートポーズ

Like



商品名:
スーパードライTシャツ
商品カラー: パープル
左から:
159cm Mサイズ / 160cm Lサイズ
155cm Mサイズ / 157cm Lサイズ
ポイント: パープルという色が
新しく可愛い♡制服に合う!

商品名:
ベースボールシャツ
商品カラー:
ブラック×ホワイト
サイズ: 左から
164cm Lサイズ
153cm Mサイズ
154cm Lサイズ
155cm Mサイズ
ポイント: スカートを
チェックで明るく、
さらさらの
ワンポイントに!

言わずと知れた
お月様フォト



制服に合う
ブラックが推せる♡



商品名: イベントトレーナー
商品カラー: ブラック
全員160cm程度、Mサイズor Lサイズを推奨



商品名:
スーパー
ドライTシャツ
商品カラー:
ロイヤルブルー
着: 153cm Mサイズ
右: 153cm Lサイズ



商品名: スーパードライTシャツ
商品カラー: ロイヤルブルー×レッド
着: 156cm Mサイズ / 153cm Lサイズ
左から: 153cm Mサイズ / 156cm Mサイズ



商品名: パーシクTシャツ
商品カラー: ホワイト
(置いてから、タイダイ染めました!)
サイズ: 160cm Lサイズ
ポイント: オーバーサイズでかっこいいと聞いたのでワンサイズアップ!

夏すべき
ボロシャツ



063

商品名: GOSUゼロ
商品カラー: ネットピンク
着: 165cm Mサイズ
右: 159cm Mサイズ
ポイント: クラスカラーのピンクに、
胸の数字に黒グリッターを
使っているとポイントです。
ボロシャツなのもポイントです♡

プリントメディアなら安い!! **ネーム・番号プリント**

一人ひとりバラバラの個人名と背番号プリントはコレ!

ネーム・番号プリント価格表

<p>ネーム・番号セット</p>  <p>横 23cm × 縦 30cm</p> <p>800 円</p> <p><small>※グリッターカラーは漢字不可 ※グリッターカラーは文字数8文字以内</small></p>	<p>番号大</p>  <p>横 23cm × 縦 23cm</p> <p>550 円</p>	<p>番号小</p>  <p>横 10cm × 縦 10cm</p> <p>350 円</p>
<p>ネーム小</p>  <p>横 10cm × 縦 6cm</p> <p>300 円</p> <p><small>※グリッターカラー不可</small></p>	<p>ネーム大</p>  <p>横 23cm × 縦 6cm</p> <p>500 円</p> <p><small>※グリッターカラーは漢字不可 ※グリッターカラーは文字数8文字以内</small></p>	<p>イニシャル小</p>  <p>横 10cm × 縦 10cm</p> <p>350 円</p> <p><small>※文字1文字のみ・漢字不可</small></p>

ネーム・番号専用プリントカラー

通常カラー ※スタンダードプリントのインク、転写プリントとは色味風合いが異なります。

ホワイト ブラック ネイビー ロイヤルブルー ライトブルー パープル ライトパープル ライトピンク ピンク ホットピンク レッド

イエロー パステルイエロー オレンジ グリーン

プラス料金カラー 1枚につき +150 円

シルバー ゴールド

1枚につき +200 円

グリッターカラーは、ネーム小使用不可。
ネーム大の場合、文字数8文字以内、ひらがな、カタカナ、英語のみ使用可能です。

グリッターカラー: グリッターピンク, グリッターブラック, グリッターシルバー, グリッターゴールド

ネーム・番号専用 縁取り文字

縁取りをえらぼう ※1種類のみお選びください。

※他フォントへの変更も可能です。(「ネーム番号」マークのあるフォント)
※他色で縁取り文字も可能です。その場合は、「ネーム番号専用シートカラー」の「通常カラー」から選んでください。

パターン1	パターン2	パターン3	パターン4	パターン5	パターン6	パターン7	パターン8	パターン9	パターン10
SAKURA	SAKURA	SAKURA	SAKURA	SAKURA	SAKURA	SAKURA	SAKURA	SAKURA	SAKURA
08	08	08	08	08	08	08	08	08	08

※文字数が多い場合、通常のプリントカラーより文字が小さめの印象となります。

価格の計算方法

スーパードライTシャツ : 40枚以上 / 早割とLINE割で注文した場合

例1

1枚あたり スタンダードプリント1色 350円 (位置の追加)

2枚あたり ネーム・番号セット 800円

850円 (本体+1ヶ所1色) + 350円 (位置の追加) + 800円 (ネーム・番号セット) = 1枚あたり **2,000 円**

ネーム・番号リストの送り方



手書きの場合は P.87,88 へ!

文字は大きく分かりやすく書いてください。
スペルチェックは念入りに!

ポイント

- 「シ」…「SHI」 or 「SI」
- 「シュ」…「SHU」 or 「SYU」
- 全員分の名前があるか?



ネーム・番号専用フォント

- | | |
|---|--|
| <p>J-01 <small>標準</small>
プリントメディア学校3年2組 あいうえお 012345!?</p> <p>J-02 <small>標準</small>
プリントメディア学校3年2組 あいうえお 012345!?</p> <p>J-03 <small>標準</small>
プリントメディア学校3年2組 あいうえお 012345!?</p> <p>J-04 <small>標準</small>
プリントメディア学校3年2組 あいうえお 012345!?</p> <p>J-41 <small>標準</small>
プリントメディア学校3年2組あいうえお012345!?</p> <p>K-01 <small>標準</small>
프린트 미디어 학교 3년 2조 아이우에오 012345!?</p> | <p>E-01 <small>標準</small>
ABCDEFGHIJKabcdefghi012345</p> <p>E-03 <small>標準</small>
ABCDEFGHIJKabcdefghi012345</p> <p>E-04 <small>標準</small>
ABCDEFGHIJKabcdefghi012345</p> <p>E-06 <small>標準</small>
ABCDEFGHIJKabcdefghi012345</p> <p>E-08 <small>標準</small>
ABCDEFGHIJKABCDEFGHI012345</p> <p>K-02 <small>標準</small>
프린트 미디어 학교 3년 2조 아이우에오 012345!?</p> |
|---|--|

他にもあります! P75: フォントリストの からお選びください。

カラフルなデザインや
写真のプリントに！

フルカラー転写プリント

デザイン内の名前や顔を
1枚ずつバラバラにできる！

フルカラーカスタム転写プリント

フルカラー転写プリントの特徴

カラフルなデザインなら断然お得！ 1ヶ所に4色以上なら迷わず転写！ 3色でもお得かも！？



スーパードライTシャツ 40枚以上 / 早割とLINE割で注文した場合

スタンダードプリントの場合

$$1ヶ所1色(ピンク) 850円 + イエロー 350円 + オレンジ 350円 + ブラック 350円 = 1,900円$$

フルカラー転写プリントの場合

$$本体+1ヶ所 850円 + 転写中 500円 = 1,350円$$

550円もお得！

さらにホワイトもプリントされる！

フルカラー転写プリントのイメージ

シャツのカラーに合わせた2~3mmの縁(フチ)がつく！ 質感の違いから縁(フチ)が目立つ場合も。



四角や丸以外のデザインは縁がつく！

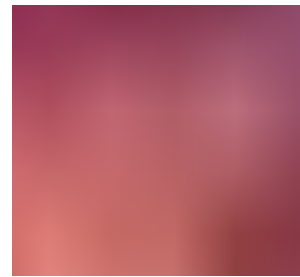

あえて白縁にしてもポップでかわいい！

フルカラー転写プリント価格表と計算方法

サイズ	フルカラー転写プリント	フルカラー転写プリント	フルカラー転写プリント
小	 横 10cm × 縦 10cm 250円	 横・縦 どちらの向きでも OK 21cm × 29cm 500円	 横 28cm × 縦 40cm 850円

例1

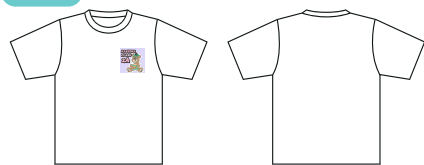

3左胸：フルカラー転写プリント小

$$850円 (本体+1ヶ所) + 250円 (フルカラー転写プリント小) = 1,100円 (1枚あたり)$$

例2

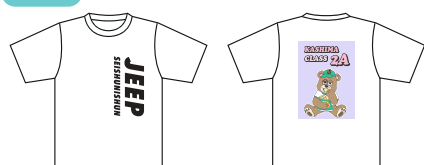

1前面：スタンダードプリント1色

8背面：フルカラー転写プリント中

$$850円 (本体+1ヶ所1色) + 350円 (位置の追加) + 500円 (フルカラー転写プリント中) = 1,700円 (1枚あたり)$$

▲スーパードライTシャツ 40枚以上 / 早割とLINE割で注文した場合

フルカラーカスタム転写プリントの特徴

個人ネームや番号をデザインと一緒にプリントできる！



フルカラーカスタム転写プリントのイメージ

デザインの一部を個別に変更するのがトレンド！ あえて四角く、グラフィックデザインっぽいのも人気！



フルカラーカスタム転写プリント価格表と計算方法

サイズ	フルカラーカスタム転写プリント	フルカラーカスタム転写プリント	フルカラーカスタム転写プリント
小	 横 10cm × 縦 10cm 550円	 横・縦 どちらの向きでも OK 21cm × 29cm 800円	 横 28cm × 縦 40cm 1,150円

フルカラー転写プリント・カスタム転写プリント注意点

- 1 写真の場合は高画質なデータを送って下さい。
- 2 フルカラーカスタム転写プリントの場合、サイズごとに名前などを並べて送って下さい。
- 3 フルカラーカスタム転写プリントのデザインベースは全員同じとなります。



プリントカラー・プリントオプション

商品にプリントするイラストや文字の色を選ぼう！

スタンダードプリント

スタンダードプリントは1ヶ所1色分の価格が価格表に含まれています。シャツにプリントするには、最もメジャーな方法。デザインの版を作り、職人が一枚ずつインクを刷り込んでいきます。



PICK UP カラー!



追加料金なし!!

デザインが映える。おしゃれな光沢で少しだけキラッとしたプリントカラー
※ネーム・背番号専用プリントカラーとは、色味合いが異なります。



フォトプリント

小さなドットで濃淡を表現する白黒写真のようなプリント!

1ヶ所1色につき+100円

※スタンダードプリントから1色お選びください。フォトプリントは1色みのプリントになるので、安価で作ることができます。細かなデザインには向きません。

ラメプリント

細かなデザイン 不向き

ドライブルゾン NG

1ヶ所1色につき+100円 今年からラメプリントを改良しました。キラキラ度がさらにアップしています!

キラキラするラメプリント。塗り潰す面が多いとキレイに仕上がります。
※細かい線・細かいデザインには向きません。ブルゾン・ジャケット系にはプリント不可。

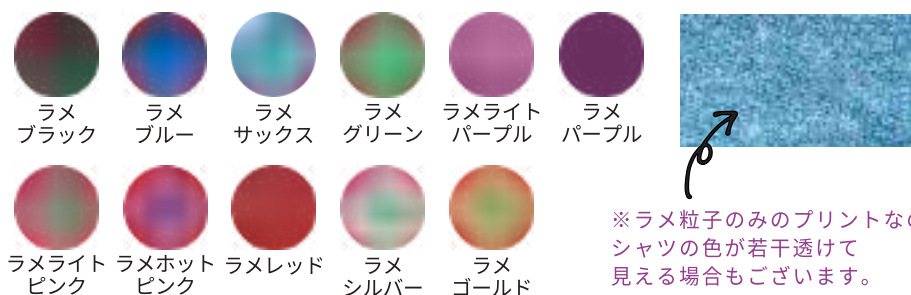

※ラメ粒子のみのプリントなのでシャツの色が若干透けて見える場合がございます。

実際にプリントされたプリントカラーを動画で確認!



発泡プリント

細かなデザイン 不向き

ドライブルゾン NG

最短4日後 発送

1ヶ所1色につき+150円

ぷくっと膨らむ立体感のあるデザインに!

※スタンダードプリントの【ゴールド・シルバー以外】から1色お選びください。細かいデザインには向きません。



箔プリント

細かなデザイン 不向き

ドライブルゾン NG

最短4日後 発送

1ヶ所1色につき+300円

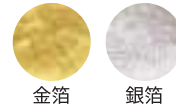

ピカッと光った光沢感のあるプリント!シートを貼り付けるプリントです。2色よりお選びください。細かいデザインには向きません。
※綿100%のTシャツ・ポロシャツ・パーカーのみプリント可能です。

インクジェットプリント

ドライブルゾン NG

最短5日後 発送

写真やフルカラーのデザインをTシャツに直接プリント!Tシャツによく馴染むので自然な仕上がり♪

※綿100%のTシャツ・ポロシャツ・パーカーのみプリント可能です。



【ホワイトシャツ用】

小	10cm×10cm	+500円
中	21cm×29cm	+550円
大	W29cm×H40cm	+600円

※1枚あたり

白引きを行わずに直接シャツにインクを吹き付けるため、ブラックの色やカラーの色が薄めの色づきになります。

【カラーシャツ用】

小	10cm×10cm	+600円
中	21cm×29cm	+700円
大	W29cm×H40cm	+800円

※1枚あたり

白引きを行い、インクの吹き付けをするため、ブラックの色やカラーの色がハッキリと綺麗にプリントされます。



ネーム刺繍

最短10日後 発送

横10cm×縦1.5cm 1ヶ所1色につき+400円

刺繍ならではの高級感で本格的な仕上がり!胸や袖にワンポイントで個人名を刺繍! 糸色はスタンダードプリントの【蛍光カラー・ピンクゴールド以外】からお選びください。

ネーム刺繍専用フォント

S-1	S-2	S-3	S-4	S-5	S-6
あいうえお アイウエオ あいうえお アイウエオ	あいうえお アイウエオ あいうえお アイウエオ	あいうえお アイウエオ あいうえお アイウエオ	あいうえお アイウエオ あいうえお アイウエオ	あいうえお アイウエオ あいうえお アイウエオ	あいうえお アイウエオ あいうえお アイウエオ
S-7	S-8	S-9	S-10	S-11	
Tsukureru Print Media	Tsukureru Print Media	Tsukureru Print Media	Tsukureru Print Media	Tsukureru Print Media	

デザイン刺繍

最短10日後 発送

糸を細かく刺繍していき、オリジナルデザインの刺繍していきます。ラルフローレン風の刺繍が人気です!

※糸色は5色まで、スタンダードプリントの【蛍光カラー・ピンクゴールド以外】からお選びください。

5cm角	+600円
7cm角	+900円
10cm角	+1200円

※1枚あたり

ご注文前に
Tシャツ
Tシャツ
カラー別
ドラロイヤ
ポロシャツ
ポロシャツ
スウェット
グッズ
カラコン
クラTの
デコ講座
背ネーム
プリント
カラー種類
デザイン
注文方法
注文用紙
Q&A

自由にアレンジできる!オシャレなお手本デザイン総まとめ!!

デザインサンプル

\ デザインのアレンジ方法ご紹介 /



ここにはないトレンドデザインもたくさんある!

◀ QRコードからHPを確認してね!

お好きな文字・カラーに変更してご使用いただけます。デザインに困ったら参考にしてください。おしゃれなデザインが勢ぞろい!



ご注文前に
Tシャツ
Tシャツ
カラー別
ドラロイヤ
ポロシャツ
ポロシャツ
スウェット
グッズ
カラコン
クラTの
デコ講座
背ネーム
プリント
カラー種類
デザイン
注文方法
注文用紙
Q&A

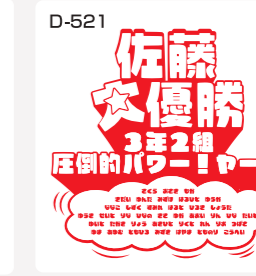
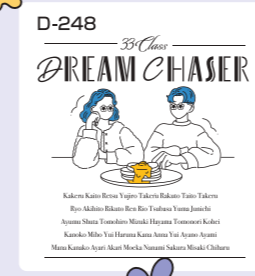
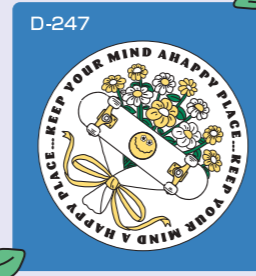
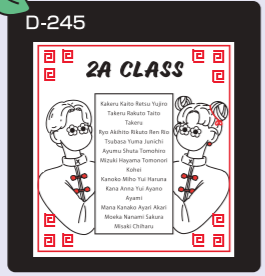
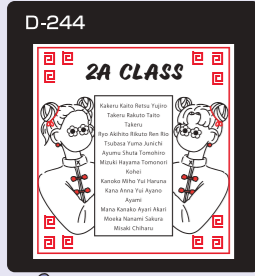
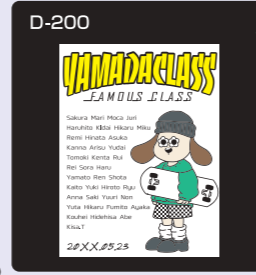
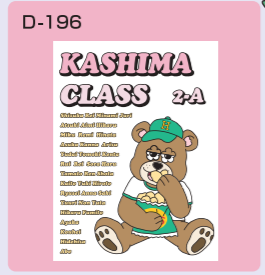
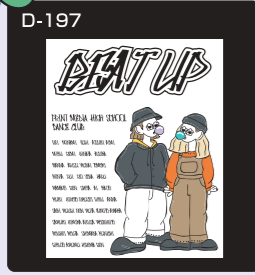
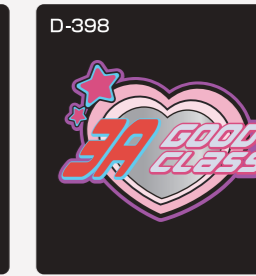
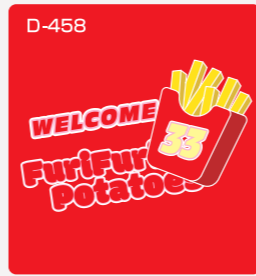
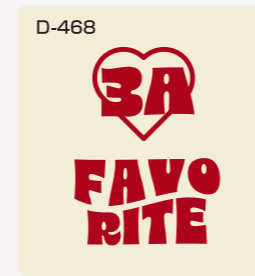
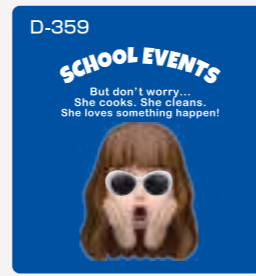
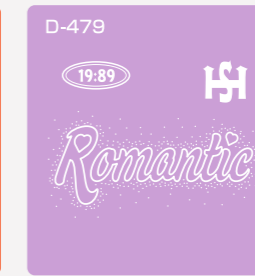
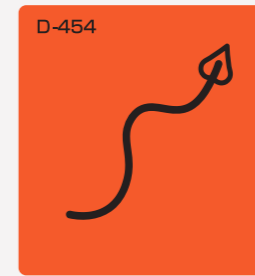
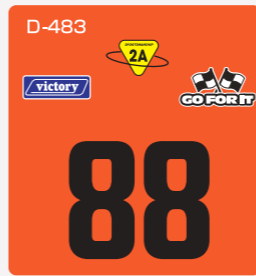
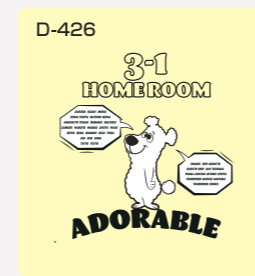
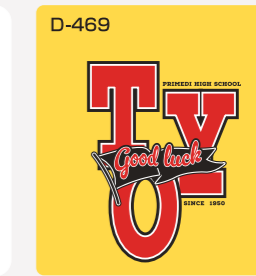
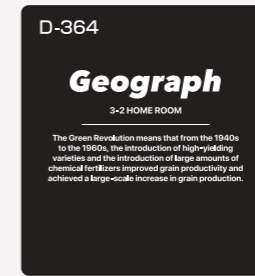
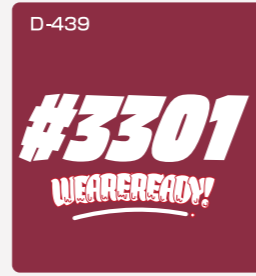
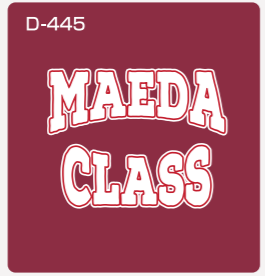
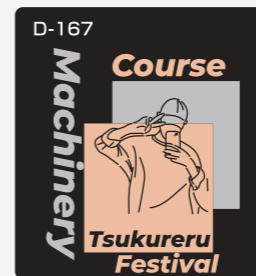
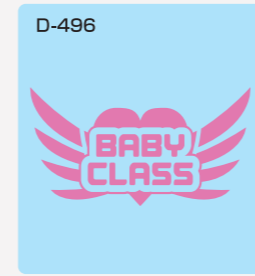
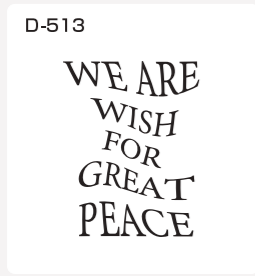
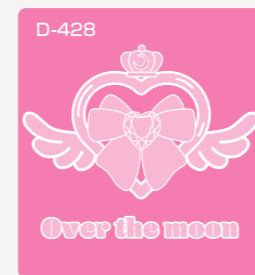
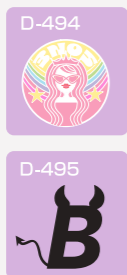

人気イラストレーター “EHWA” さん描き下ろしデザイン!! お花の目

文字の種類を選ぼう!

フォントリスト

ここにはない
フォントもWEBで
確認できます!



4
フォントの
確認

英文フォント

スタンダード

- E-01 **ABCDEFGHIJK**
abcdefghi012345
- E-02 **ABCDEFGHIJK**
abcdefghi012345
- E-05 **ABCDEFGHIJK**
abcdefghi012345
- E-08 **ABCDEFGHIJK**
ABCDEFGHI012345
- E-16 **ABCDEFGHIJK**
abcdefghi012345
- E-34 **ABCDEFGHIJK**
LMNOPQRS012345

スタイリッシュ

- E-04 **ABCDEFGHIJK**
abcdefghi012345
- E-09 **ABCDEFGHIJK**
abcdefghi012345
- E-15 **ABCDEFGHIJK**
abcdefghi012345
- E-06 **ABCDEFGHIJK**
abcdefghi012345
- E-30 **ABCDEFGHIJK**
ABCDEFGHIJK
abcdefghijklmn012345
- E-52 **ABCDEFGHIJK**
abcdefghi012345

筆記体

- E-07 **ABCDEFGHIJK**
abcdefghijklmn012345
- E-19 **ABCDEFGHIJK**
abcdefghi012345
- E-23 **ABCDEFGHIJK**
abcdefghijklmn012345
- E-25 **ABCDEFGHIJK**
ABCDEFGHIJK
abcdefghijklmnpqrstuwxzy
- E-43 **ABCDEFGHIJK**
LMNOPQRS012345
- E-55 **ABCDEFGHIJK**
abcdefghijkl012345

手書き・アート

- E-12 **ABCDEFGHIJK**
abcdefghi012345
- E-18 **ABCDEFGHIJK**
abcdefghi012345
- E-20 **ABCDEFGHIJK**
abcdefghi012345
- E-22 **ABCDEFGHIJK**
abcdefghi012345
- E-39 **ABCDEFGHIJKL**
LMNOPQRS012345
- E-42 **ABCDEFGHIJK**
LMNOPQ012345

ポップ

- E-03 **ABCDEFGHIJK**
abcdefghi012345
- E-10 **ABCDEFGHIJK**
ABCDEFGHI012345
- E-11 **ABCDEFGHIJK**
LMNOPQRSTU12345
- E-14 **ABCDEFGHIJK**
abcdefghi012345
- E-13 **ABCDEFGHIJK**
abcdefghi012345
- E-44 **ABCDEFGHIJK**
abcdefghi012345

おもしろ・etc

- E-28 **ABCDEFGHIJK**
abcdefghi012345
- E-37 **ABCDEFGHIJK**
ABCDEFGHIJK
ABCDEFGHI012345
- E-20 **ABCDEFGHIJK**
abcdefghi012345
- E-33 **ABCDEFGHIJKLMN**
OPQRSTUVWXYZ012345
- E-38 **ABCDEFGHIJK**
LMNOPQRST012345
- E-40 **ABCDEFGHIJKL**
MNOPQRST012345

ハングル文字フォント

- K-01 **프린트 미디어 학교**
아이우에오 012345!?
- K-02 **프린트 미디어 학교**
아이우에오 012345!?
- K-03 **프린트 미디어 학교**
아이우에오 012345!?
- K-04 **프린트 미디어 학교**
아이우에오 012345!?

和文フォント

スタンダード

- J-01 **プリメディ学校 3年2組**
あいうえお ABC012345!?
- J-04 **プリメディ学校 3年2組**
あいうえお ABC012345!?
- J-06 **プリメディ学校 3年2組**
あいうえお ABC012345!?
- J-07 **プリメディ学校 3年2組**
あいうえお ABC012345!?
- J-16 **プリメディ学校 3年2組**
あいうえお ABC012345!?
- J-41 **プリメディ学校 3年2組**
あいうえお 012345!?

スタイリッシュ

- J-05 **プリメディ学校 3年2組**
あいうえお ABCDEF012345!?
- J-10 **プリメディ学校 3年2組**
あいうえお ABC012345!?
- J-11 **プリメディアがっこう**
あいうえお ABC012345!?
- J-17 **プリメディ学校 3年2組**
あいうえお ABC012345!?
- J-18 **プリメディ学校 3年2組**
あいうえお ABC012345!?
- J-23 **プリメディ学校 3年2組**
あいうえお ABC012345!?

筆文字

- J-08 **プリメディ学校 3年2組**
あいうえお ABC012345!?
- J-25 **プリメディ学校 3年2組**
あいうえお ABC012345!?
- J-26 **プリメディ学校 3年2組**
あいうえお ABC012345!?
- J-27 **プリメディ学校 3年2組**
あいうえお ABC012345!?
- J-29 **プリメディ学校 3年2組**
あいうえお ABC012345!?
- J-30 **プリメディ学校 3年2組**
あいうえお ABC012345!?

手書き・アート

- J-13 **プリメディアがっこう**
あいうえお ABC012345!?
- J-21 **プリメディ学校 3年2組**
あいうえお ABC012345!?
- J-31 **プリメディ学校 3年2組**
あいうえお ABC012345!?
- J-32 **プリメディ学校 3年2組**
あいうえお ABC012345!?
- J-33 **プリメディ学校 3年2組**
あいうえお ABC012345!?
- J-35 **プリメディ学校 3年2組**
あいうえお ABC012345!?

ポップ

- J-02 **プリメディ学校 3年2組**
あいうえお ABC012345!?
- J-03 **プリメディ学校 3年2組**
あいうえお ABC012345!?
- J-09 **プリメディ学校 3年2組**
あいうえお ABC012345!?
- J-12 **プリメディアがっこう**
あいうえお ABC012345!?
- J-15 **プリメディ学校 3年2組**
あいうえお ABC012345!?
- J-19 **プリメディ学校 3年2組**
あいうえお ABC012345!?

おもしろ・etc

- J-14 **プリメディ学校 3年2組**
あいうえお ABC012345!?
- J-20 **プリメディ学校 3年2組**
あいうえお ABC012345!?
- J-37 **プリメディ学校 3年2組**
あいうえお ABC012345!?
- J-38 **プリメディ学校 3年2組**
あいうえお ABC012345!?
- J-39 **プリメディ学校 3年2組**
あいうえお ABC012345!?
- J-40 **プリメディ学校 3年2組**
あいうえお 1 2 3 4 5 ! ?

フォントアレンジ

- H-01 **PRINTMD**
- H-02 **PRINTMD**
- H-03 **PRINTMD**
- H-04 **PRINTMD**
- H-05 **PRINTMD**
- H-06 **PRINTMEDIA**
- H-07 **PRINTMEDIA**
- H-08 **PRINTMEDIA**
- H-09 **PRINTMEDIA**
- H-10 **PRINTMEDIA**

ご注文前に
ドキュメント
Tシャツ
カラー別
ドキュメント
ポロシャツ
スウェット
グッズ
カラコン
クラフト
デコ講座
背番号
フルカラー
カラー種類
デザイン
注文方法
注文用紙
Q&A

ご注文前に
ドキュメント
Tシャツ
カラー別
ドキュメント
ポロシャツ
スウェット
グッズ
カラコン
クラフト
デコ講座
背番号
フルカラー
カラー種類
デザイン
注文方法
注文用紙
Q&A

サイズ

おしゃれなクラTはサイズ感が大切! Tシャツ選びのコツ

商品によってサイズは異なる

ほとんどの商品は、**男女兼用サイズ**です。「身丈」や「身幅」のサイズが異なりますので、商品ページのサイズ表で確認してください。

サイズ表

サイズ	160	S	M	L	XL
身丈	62	65	68	71	74
身幅	42	48	51	54	57
身長目安	155 160	155 165	165 175	170 180	175 185

※単位:cm

身丈と身幅とは?



身丈(みたけ):襟のリブのつけ位置から裾まで
身幅(みはば):左右の脇から1.0cm下がった幅

サイズ別モデル着用写真

まず知りたい!自分好みのサイズ感をチェック!

ハイクオリティTシャツ(5001)



モデル身長155cm

モデル身長171cm

スーパードライTシャツ(300ACT)



モデル身長160cm

モデル身長175cm

透け感

シャツのカラーによって透け感が変わる! Tシャツ選びのコツ

シャツの透け感

白いシャツや薄いカラーのシャツは透けやすくなります。

濃いカラーのシャツの場合、透けにくくなりますが、シャツの厚さによって異なりますので、下記を参考にしてください。



黒のカップ付きタンクトップを着用

Tシャツ

イベントTシャツ(083BBT)

ハイクオリティTシャツ(5001)

薄

厚



ドライTシャツ

爽やかドライTシャツ(350AIT)

スーパードライTシャツ(300ACT)

薄

厚



ポロシャツ

シンプルポロシャツ(141NVP)

スーパードライポロシャツ(302ADP)

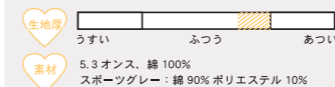

各商品ページにある、このアイコンも参考にしてください
オンスの値が高いほど、厚くなります。

汗染み比較

ハイクオリティTシャツ(5001)



目立つ

目立たない

スーパードライTシャツ(300ACT)



ご注文前に
Tシャツ
Tシャツ
カラー別
ドライ
ポロ
ポロ
スウェット
グッズ
カラコン
クラTの
デコ講座
背ネーム
フルカラー
プリント
デザイン
注文方法
注文用紙
Q&A

ご注文前に
Tシャツ
Tシャツ
カラー別
ドライ
ポロ
ポロ
スウェット
グッズ
カラコン
クラTの
デコ講座
背ネーム
フルカラー
プリント
デザイン
注文方法
注文用紙
Q&A

1枚あたりいくら？料金表の見方 価格の計算方法

価格表の見方

価格表の金額は、「商品代」+「1ヶ所1色のプリント代」を含めた1枚あたりの価格！

1ヶ所1色プリントとは、前・背中・左袖などいずれか1ヶ所のプリント位置に、スタンダードプリント1色でプリントした料金となります。

スーパードライTシャツの1枚あたりの価格表

1枚あたりの価格表	ウェア代	1ヶ所1色プリント代	デザインデータ作成料	送料	消費税
10~19枚	1,500円	1,000円	900円	850円	800円
20~29枚	1,600円	1,100円	1,000円	950円	900円
30~39枚	1,700円	1,200円	1,100円	1,050円	1,000円
40~49枚	1,800円	1,300円	1,200円	1,150円	1,100円
50~99枚	1,900円	1,400円	1,300円	1,250円	1,200円
100枚以上	2,000円	1,500円	1,400円	1,350円	1,300円
通常価格	1,700円	1,200円	1,100円	1,050円	900円
プリントカラー プリント位置の追加	+600円			+350円	

※3L・4L・5Lは+200円別途送料がかかります。

1枚あたりの価格表には、デザイン代や、送料、消費税も含まれています。

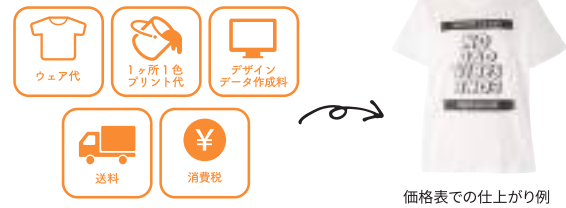

価格表での上がり例

シャツのカラーによって見え方が変わる！ プリントカラーの色変え

顔を使用するデザインは見え方に注意！

▼薄いカラーのシャツと濃いカラーのシャツによる見え方の違いを説明します。

ホワイトシャツにブラックでプリント



イメージ通り♪

←同じ版を使用→

ブラックシャツにホワイトでプリント



写真のネガのようになってしまった！

版を変更



色を反転させてデザインすれば、良い感じ♪

追加料金が必要な3パターン

1.プリントカラーを増やす

2.プリント位置を増やす

3.プリントの種類を変える

1.プリントカラーを増やす

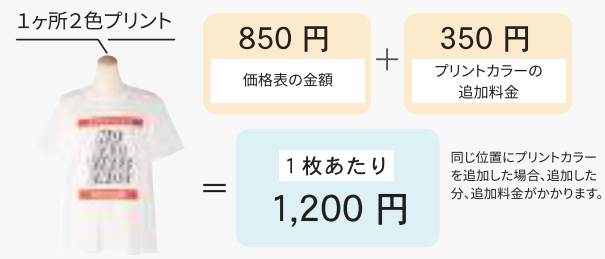

2.プリントの位置を増やす

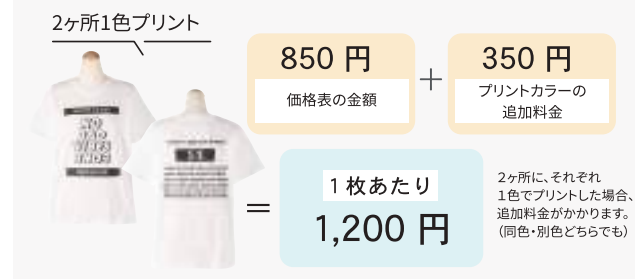

3.プリントの種類を変える

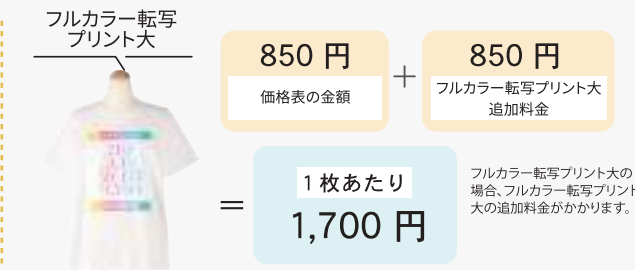
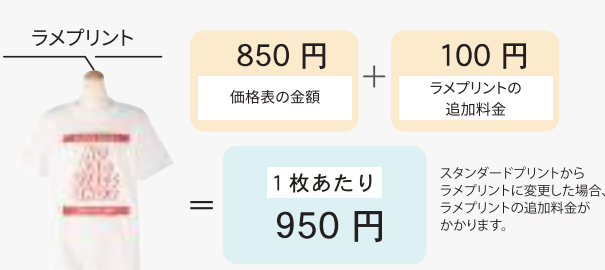

スタンダードプリントとネーム刺繍

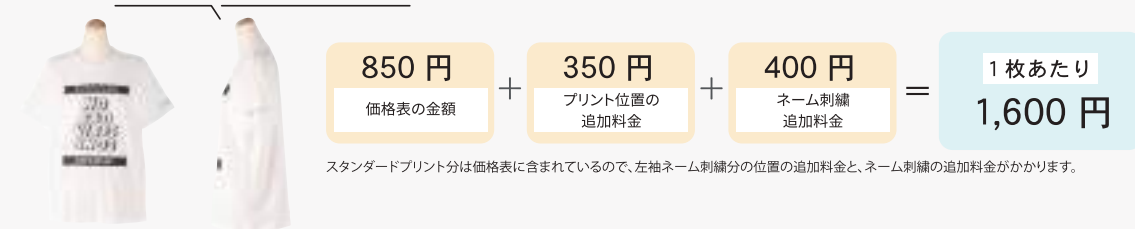

スタンダードプリント分は価格表に含まれているので、左袖ネーム刺繍分の位置の追加料金と、ネーム刺繍の追加料金がかかります。

▲上記価格は全て、スーパードライTシャツ:40枚/LINE割と早割で注文した場合

プリントカラーの色変えについて

プリントカラーの変更は1ヶ所1色変更ごとに、1枚あたり+100円で可能！

▼例えば、スーパードライTシャツ40枚以上：早割とLINE割でご注文で、ブルーとレッドでプリントカラーを変える場合



シャツのカラーは変更料ナシ！

デザインとプリントカラーが同じであれば、シャツのカラーは何色選んでも追加料金はかかりません。



好きなカラーでキャラだしできる！

ご注文から商品お届けまで！ お届けまでの流れ

1 注文用紙・デザインの送信

ご記入いただいた注文用紙を LINE または FAX にて送信してください。



断然お得！
LINE 割

用紙をまとめて送信！
FAX：072-275-5674

友達登録して1枚ずつ送信！LINEの本文に注文内容を入力して送信でもOK！
LINE IDで検索！ @printmedia

2 FAXの場合 送信後、プリントメディアへTEL

送信後、お電話（5～10分）での内容確認をもってご注文確定となります。送信のみではご注文になりません。お電話は「〇〇学校〇年〇組でFAXを送った」とお伝えください。（電話番号：0120-968-377）※ご注文確定後の内容変更や注文キャンセルはできませんので、よくご確認ください。



LINEの場合

弊社で確認をして、LINEでお返事いたします。混雑時はお待ちいただく場合がございますが、万が一24時間以上応答がない場合は、お手数ですが再度お問い合わせください。

3 デザイン確認・返信

LINEで確認が便利♪

デザイン制作が完了次第、デザインの仕上がりがイメージをLINEかメール(FAX)でお送りします。デザインとご注文内容(枚数・金額・お届け予定日)をご確認後、ご返信ください。デザインOKのご返信をいただいたからのプリントとなります。期日までにご返信ください。

デザインOK	デザインNG
デザインOKです！	1ヶ所変更してください。右上の「maya」を「mayu」にしてください。

重要！デザイン確認

お名前・スペル・数字・デザインサイズ・プリントカラー・プリント位置などにお間違えがないか、よくご確認してください。※デザイン確定後の変更はできません。注意してご確認をお願いします。

【メール受信の設定】

迷惑メールフィルターが強化されているため、必ず受信設定をご確認ください。自動的に迷惑メールフォルダに入ってしまう場合がありますので、ご注意ください。

【デザインイメージの返答】

イメージ送付の際に、ご返信期日を記載しております。ご返信期日をすぎますと、お届けの日に間に合わない場合がございますので、期日までにご返信ください。※大幅なデザイン変更となる場合は、別途デザイン変更料がかかる場合がございます。<デザイン変更料>1デザインにつき+3,300円(税込)



4 デザイン確定・プリント開始

デザインOK(確定)のご連絡を確認でき次第、プリントを開始します。※デザインOKのご連絡後はデザインの変更はできませんので、予めご了承ください。

お届けが学校以外の場合はお支払後のプリント開始となります。

5 商品のお届け

商品到着後(お届けから3日以内)、必ず配る前にサイズ・枚数をご確認ください。※学校へお届けの場合、教室ではなく、事務室などの学校窓口へのお届けとなります。天候や交通状況により、配送遅延が生じる場合がございます。

早割便 最短便

1日目 1日目 AM

1日目 5 5日目 1日目 AM 2日目 AM

6日目 5 9日目 2日目 AM

10日目 3日目

LINEが簡単で一番お得！ 注文方法

LINEで注文

1 一番簡単でお得な注文方法です！

注文用紙・原稿用紙に記入をしていただき、写真を撮って1枚ずつLINEで送信！弊社で確認をして、LINEでお返事いたします。混雑時はお待ちいただく場合がございますが、万が一24時間以上応答がない場合は、お手数ですが再度お問い合わせください。

まずは友達登録！
詳しくはP7.8へ！
LINE IDで検索！
@printmedia



FAXで注文

FAX 送信後、5分後くらいに必ず電話を！

注文用紙・原稿用紙に記入をしていただき、まとめてFAXにて送信！送信後、お電話(5-10分)での内容確認をもってご注文確定となります。送信のみではご注文になりません。お電話は「〇〇学校〇年〇組でFAXを送った」とお伝えください。ご注文確定後の内容変更や注文キャンセルはできませんので、よくご確認ください。

FAX 072-275-5674

TEL 0120-968-377

WEBで注文

WEBからの注文方法となります。

デザイン原稿用紙はWEBでアップロードすることもできますし、LINEで送ることもできます。その際は、WEBからご注文時の学校名・クラスも忘れず本文に打ってください。

WEBサイトはこちら▶



STEP1. 商品を選ぶ

「商品を探す」をクリック。 → お気に入りのウェアをお探し下さい。 → 「プリント商品見積もり・注文へ進む」をクリックし入力画面へ移動して下さい。

STEP2. 入力フォーム

商品の色・サイズ・枚数を入力して下さい。枚数や大きいサイズの有無により料金が変動します。サイズの下に「残り〇〇枚」と在庫数が表示されます。 → プリントを入れたい場所を選択して下さい。 → プリント方法をお選びください。プリント方法が分からない場合はお問い合わせ下さい。 → プリントの色を選択して、完了を押して下さい。 → 選択を押しデザイン原稿をお送りください。 → 割引を適用した場合の1枚あたりの金額が表示されます。

STEP3. お届け希望日と割引の入力

お届け希望日の入力して下さい。入力された日にちを計算して割引が自動計算されます。 → LINE割を使用する場合はチェックをつけて下さい。割引額が自動計算されます。 → 「配送情報・お支払い方法入力へ」を押して下さい。

STEP4. お客様情報

配送先やお客様の情報を記入して下さい。全て入力すればご注文完了です。

ご注文前に
T シャツ
T シャツ
カラー別
ポロシャツ
ポロシャツ
スウェット
グッズ
カラコン
クラTの楽しみ方
デコ講座
背ネーム
フルカラー
プリント種類
デザイン
注文方法
注文用紙
Q&A

ご注文前に
T シャツ
T シャツ
カラー別
ポロシャツ
ポロシャツ
スウェット
グッズ
カラコン
クラTの楽しみ方
デコ講座
背ネーム
フルカラー
プリント種類
デザイン
注文方法
注文用紙
Q&A

デザインの書き方

プリントしたいデザインを決めて、指示もしっかり記載！
プリントカラーや、フォント種類が分かるようにご記入ください

手書きのオリジナルデザイン

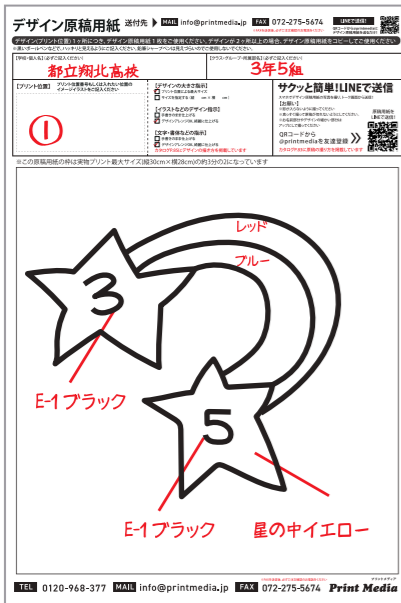

プリントメディアのデザイナーが
デザインを綺麗に仕上げるので
任せてね！

プリント1ヶ所につき、 デザイン用紙を1枚用意

前と背中などの複数ヶ所プリントの場合、
1枚ずつ分けて描いてください。
デザイン用紙をコピーしてご使用、
または無地の白い紙(A4サイズ程度)を
ご用意ください。

黒ボールペンで大きくハッキリと

細かな部分も分かるよう、デザインは用紙の
枠内に大きく描いてください。
下書き線は必ず消し、実線のみで描いて
ください。

※塗りつぶし線・くり抜き線は、どちらも1mm以上
の太さが必要になります。1mm未満の線は、
かすれや潰れが生じる場合があります。

配色や書体の指示

デザインの色指定や、書体は矢印などで
余白部分にご記入ください。

テキストデータ



名前や長文の文字は、テキストデータを送信！

LINEのメッセージに直接打って、注文用紙 (P.84)
と一緒に送ってください。

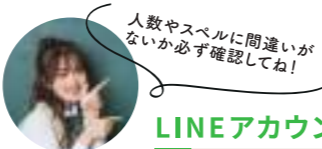

LINEアカウント
ID @printmedia



▲ QRコードから友達登録

デザインサンプル



デザインサンプルから選ぶ

P.71~74のデザインサンプルから選び、
変更したい配色や文字をデザイン用紙に
ご記入ください。

イラストはおおまかでOK

配置バランスや、変更内容が判断できるよう、
おおまかなイラストをご記入ください。



画像データ

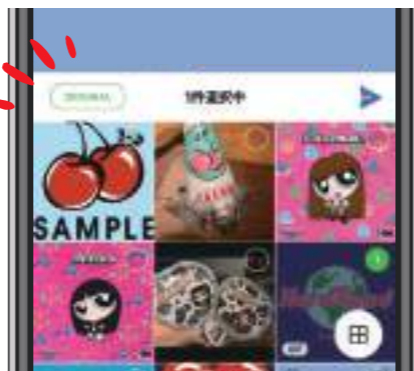

画像データをそのまま送信！

高画質 (300dpi以上) や原寸サイズ以上の画像を
ご用意ください。
LINEで画像を選択する時に、**ORIGINAL** をタップして
送信してください。

※画質の粗い画像や、小さな画像はプリントデータとして
使用できない場合がございます。

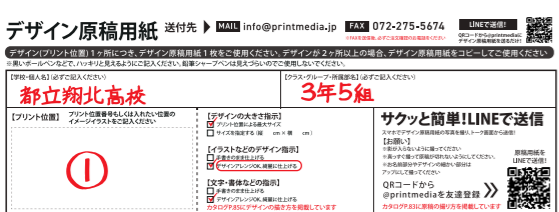

原稿用紙上部分の指示内容も忘れずにチェックを入れてください。
○を選んでいただくと、スタッフが修正して綺麗にイメージ
を仕上げます。

プリントができないデザイン

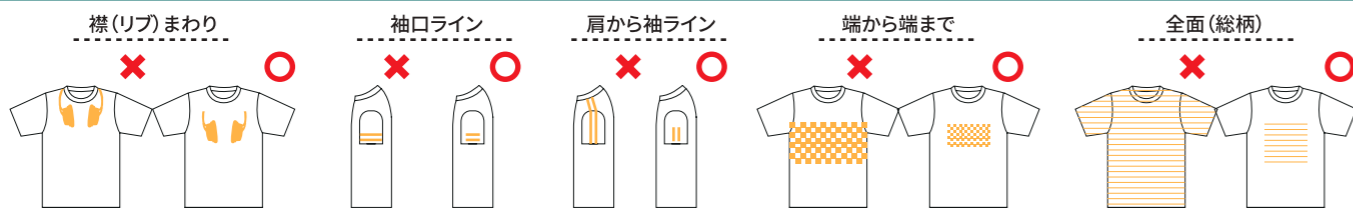

デザイン原稿用紙

送付先 ▶ MAIL info@printmedia.jp FAX 072-275-5674

LINEで送信!

QRコードから@printmediaに
デザイン原稿用紙を送るだけ!



デザイン(プリント位置) 1ヶ所につき、デザイン原稿用紙 1枚をご使用ください。デザインが2ヶ所以上の場合、デザイン原稿用紙をコピーしてご使用ください
※黒いボールペンなどで、ハッキリと見えるようにご記入ください。鉛筆シャープペンは見えづらいのでご使用しないでください。

【学校・個人名】(必ずご記入ください)		【クラス・グループ・所属部名】(必ずご記入ください)	
【プリント位置】 プリント位置番号もしくは入れたい位置の イメージイラストをご記入ください	【デザインの大きさ指示】	サクッと簡単!LINEで送信 スマホでデザイン原稿用紙の写真を撮り、トーク画面から送信! 【お願い】 ※影が入らないように撮ってください ※真っすぐ撮って原稿が切れないようにしてください。 ※お名前部分やデザインの細かい部分は アップにして撮ってください QRコードから @printmediaを友達登録 >>> カタログP.83に原稿の撮り方を掲載しています	
	<input type="checkbox"/> プリント位置による最大サイズ		
	<input type="checkbox"/> サイズを指定する (縦 cm × 横 cm)		
【イラストなどのデザイン指示】	<input type="checkbox"/> 手書きのまま仕上げる	<input type="checkbox"/> デザインアレンジOK、綺麗に仕上げる	
【文字・書体などの指示】	<input type="checkbox"/> 手書きのまま仕上げる	<input type="checkbox"/> デザインアレンジOK、綺麗に仕上げる	

※この原稿用紙の枠は実物プリント最大サイズ(縦30cm×横28cm)の約3分の2になっています

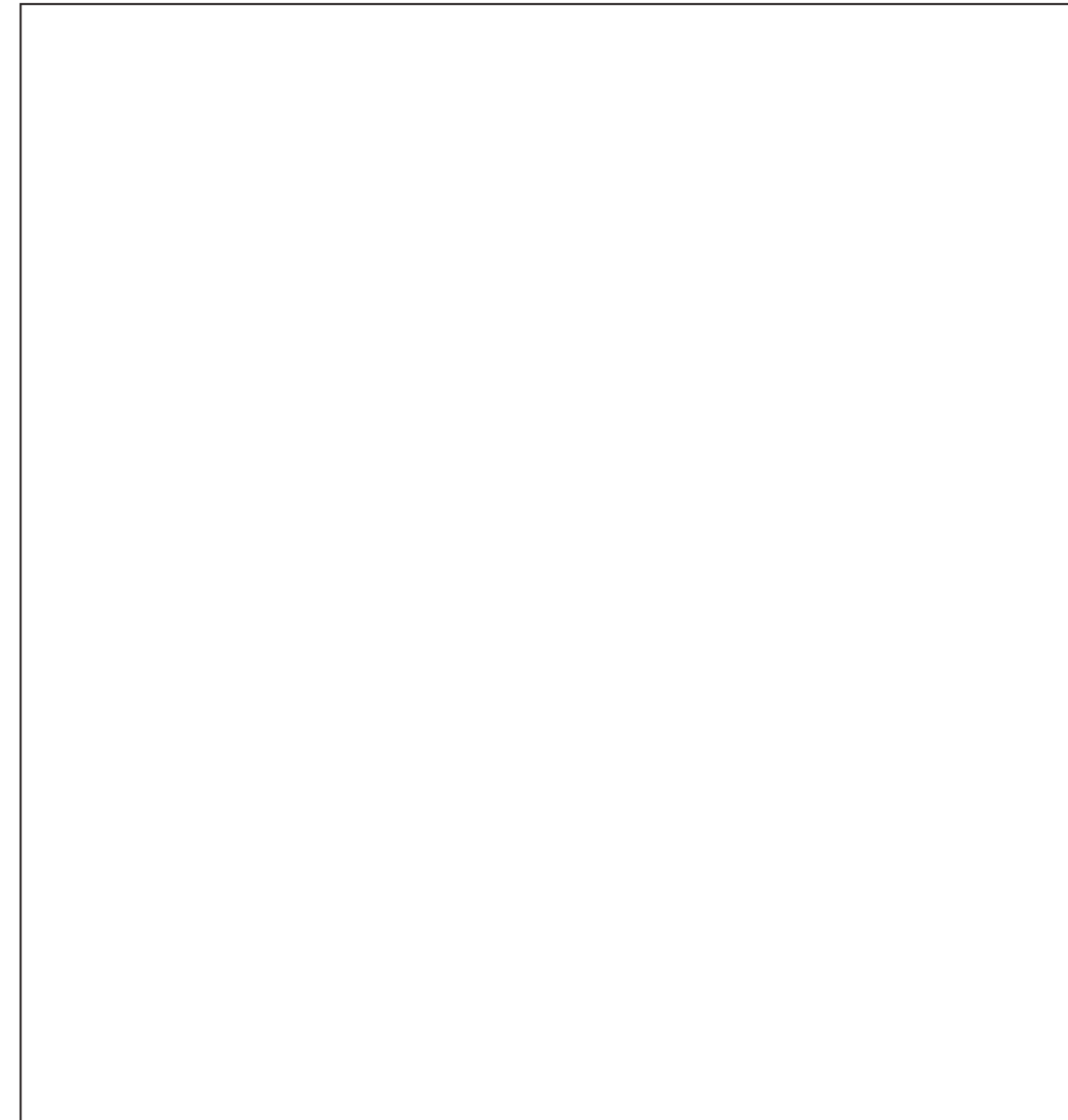

ネーム・番号 記入用紙のかきかた

ネーム・番号プリントや全員の名前を入れるデザインに!
1枚1枚バラバラでプリントする背ネーム・背番号、ネーム刺繍をご使用の際にご記入ください。全員のお名前のデザインの時にご使用いただけます。

お名前・ネーム・番号記入用紙

黒いボールペンなどで、ハッキリと見えるようにご記入ください。
カタログP.87にネーム番号記入用紙の書き方を掲載しています

LINEで送信!
QRコードから
@printmediaを友達登録
登録後LINEで送るだけ!

送付先 ▶ MAIL info@printmedia.jp FAX 072-275-5674 FAXを送信後、必ずご注文確認の電話をください

【学校・団体・個人名】(必ずご記入ください) _____

【クラス・グループ・所属部名】(必ずご記入ください) _____

↓該当欄にチェック↓	プリント位置	プリントカラー	フォントの指定
<input type="checkbox"/> デザインの中に全員のお名前	例: ⑧	※P.69よりお選びください	※P.75.76よりお選びください
<input type="checkbox"/> ネーム	ネーム 番号 セット	※P.65よりお選びください	※P.75.76の ネーム よりお選びください
<input type="checkbox"/> 番号	ネーム 番号 セット	※P.65よりお選びください	※P.75.76の 番号 よりお選びください

↓サイズ順で各ネーム・番号をご記入ください。大文字・小文字、数字が区別できるようハッキリ丁寧に記入ください。

	商品 サイズ	番号	ネーム	商品 サイズ	番号	ネーム					
例	M	88	S A K U R A	23							
1				24							
2				25							
3				26							
4				27							
5				28							
6				29							
7				30							
8				31							
9				32							
10				33							
11				34							
12				35							
13				36							
14				37							
15				38							
16				39							
17				40							
18				41							
19				42							
20				43							
21				44							
22				45							
				150	SS(160)	S	M	L(F)	LL(XL)	3L(XXL)	合計枚数
						5	7	10	8		30 枚

※「ご注文書」と「お名前・ネーム・番号記入用紙」の各サイズごとの枚数と合っているかご確認ください

お名前・ネーム・番号記入用紙

送付先 ▶ MAIL info@printmedia.jp FAX 072-275-5674

都立翔北高校 3年5組

デザインの中に全員のお名前

ネーム 番号

プリント位置 ⑦ プリントカラー ブラック フォントの指定 E-1

商品 サイズ	番号	ネーム	商品 サイズ	番号	ネーム
例	M	88	S A K U R A	23	
1	S	01	H A R U K A	24	X L 21 K A N O N
2	S	11	a y a m e	25	X L 94 R I C O
3	S	56	M A C O	26	X L 60 S Y O T O
4	S	05	S U Z U N E	27	X L 00 S O R A
5	S	66	A I	28	X L 35 R I T S U
6	M	01	S A K U R A	29	X L 36 R I K U T O
7	M	23	M O C A	30	X L 09 T A I S H I
8	M	89	m a r i	31	
9	M	888	A Y A K A	32	
10	M	33	r i n k a	33	
11	M	07	R Y O	34	
12	M	88	A K I R A	35	
13	L	12	R I T S U T O	36	
14	L	14	S E I T A	37	
15	L	13	Y A M A T O	38	
16	L	58	M I S A T O	39	
17	L	04	K O H A R U	40	
18	L	10	K A E D E	41	
19	L	05	A O T O	42	
20	L	11	G E N	43	
21	L	36	S O U T A	44	
22	L	76	H A R U T O	45	

TEL 0120-968-377 MAIL info@printmedia.jp FAX 072-275-5674 Print Media

学校名やクラス名は
正しくご記入ください。

フォントはP.75の **ネーム** のアイコンが
ついているフォントからお選びください。

ネームは間違いがでないよう、
1文字1文字ハッキリと丁寧に
ご記入ください。

サイズは小さい順、ネームや背番号は見やすく
綺麗にご記入ください。
大文字と小文字、数字が区別できるよう、1文字1文字ハッキリと
丁寧に記入ください。
※区別の難しい英数字は、フリガナも含めてご記入ください。数字の0・アルファベットの
O(オー)、数字の9・アルファベットのq(キュー)、数字の1・アルファベットのi(アイ)・
l(エル)など絵文字や環境依存文字(☺☹)などは使用できません。

サイズ枚数の集計
リストに記入されたネーム・番号のサイズ枚数を集計し、ご記入ください。
ご注文用紙のサイズ枚数と相違がないかよくご確認ください。
※注文用紙と枚数が異なる場合、リストの内容が正しい内容として進行いたします。

文字数のバランス
ネームプリント小は8文字以内、ネームプリント大は10文字以内、
ナンバープリントは3ケタ以内で作成してください

LINEで簡単に送れる!



ネーム・番号リストをテキストで送信!
LINEのメッセージに直接打って、ご注文用紙(P.84)
と一緒に送ってください。

学校名・クラス名・プリントカラー・フォント指定も忘れずに!
学校名・プリント内容・プリントカラー・フォントの指定も
忘れずにご記入ください。

サイズは小さい順に、サイズごとに打ってください。
S・L・M・Sなど、サイズがバラバラに混ざっていると、
集計も間違えやすくなるので、ご注意ください。
※合計枚数もご記入ください。



LINEアカウント
ID @printmedia



よくある質問

わからないことがあったらまずはここを確認！

ご注文について

？ Tシャツのサイズ・カラーを複数注文できますか？

はい、可能です。ただデザインの色を変更される場合は、別途インク色替え料金が必要になる場合がございます。詳しくは、P.80をご確認ください。

？ デザインが同じで、Tシャツとパーカーなどの混合注文はできますか？

はい、可能です。プリントするデザインが同じであればTシャツのサイズや色が違ったり、シャツとパーカー等のアイテム種類が違ったりしても同時に注文すれば合計した枚数で計算する事が可能となります。
※ブルゾン・ジャンパーやタオルは合計計算が不可能となりますのでご注意ください。

？ 注文後の追加・変更・キャンセルはできますか？

ご注文送信後の変更は、下記の通り手数料がかかります。

- ・ 追加 ⇒ 無料
- ・ 変更 ⇒ アイテム変更手数料 (税込¥110/1枚×枚数) と メーカーへの返送料 (税込¥880) の料金が発生いたします。
- ・ キャンセル⇒ 進行状況により見積もりいたします。

※デザイン確定後の変更およびキャンセルはお受けできません。

価格について

？ 送料・消費税はかかりますか？

掲載価格は全て消費税込みとなっております。送料は、離島などの地域もプリント商品の場合ほかかりません。無地商品のご注文は送料別途880円(税込)をご負担いただきます。プリント商品の追加注文で合計金額が1万円未満の場合、送料別途880円(税込)をご負担いただきます。

デザインについて

？ キャラクターや漫画やアニメのプリントできますか？

著作権や肖像権を侵害する内容のプリントはお受けしておりません。判断に迷う場合は、ご相談ください。

？ 写真や人物をイラスト風にできますか？

はい、可能です。参考になるイラストのお写真をお送り頂ければ作成いたします。

？ 1枚1枚違う名前や背番号をプリントできますか？

はい、可能です。P.65.66のネーム番号プリントをご確認ください。

返品キャンセルについて

？ 商品到着後、サイズが合わなかったので返品か交換ができますか？

お客様のご都合による返品・交換はお受けできません。ご注文前に必ずサイズをご確認ください。P.77のTシャツ選びのコツをご確認ください。

お届けについて

？ 配送の時間指定はできますか？

基本、配送時間指定は承っておりません。通常の場合、お届け日の午前中指定で送らせていただいております。時間指定がどうしても必要な方はご相談ください。

お支払い方法

以下いずれかの方法よりお選びください。1件(1クラス)のご注文につき、1括(全額)でお支払いください。請求書を2枚に分ける際は、必ず事前にお申し付けください。

【後払い】は、学校へお届けの場合のみ使用可能です。商品到着から1週間以内にお支払いください。

ご自宅や学校以外にお届けの場合、全て前払いとなります。お支払い完了後のプリント開始となりますので、お届けまで時間がない場合はご注意ください。

銀行振込

振込手数料はお客様ご負担となりますので予めご了承下さい。振込先を間違われた場合は弊社での確認ができませんのでご注意ください。

銀行振込口座

銀行	三井住友銀行
支店	新宿支店
口座	普通 4828408
振込先	カ)ツクレル

クレジット払い



MASTER、VISA、AMEX、JCBのカードをご利用頂けます。

※お支払い回数は一括払いのみとさせていただきます。
※必ずご注文されるご本人様名義のクレジットカードをご利用ください。
※デビットカード・プリペイドカードには対応しておりません。

領収書 クレジットカード会社が発行する利用明細書を領収書としてご利用ください。

電子決済



ご注文フォーム入力時にお支払い方法を選択する画面が表示されます。表示された手順に応じてお手続きお願い致します。

代引き

代引き手数料不要です。

商品受け取りの際に、配送ドライバー(ヤマト運輸様もしくは佐川急便様)へ現金にてお支払いください。

領収書 商品が入っている箱に貼付してあります領収書をご利用ください。そちらが正式な領収書となります。

コンビニ払い



こちらのコンビニでお支払い可能です。

お支払いの流れ デザイン送付時にメールもしくはLINEにてお手続き入力フォームを送ります。

入力フォームからどちらのコンビニにするかお選びいただけますと、支払い情報の発行となります。このメールにお支払時に必要な「支払票番」や「受付番号」、またコンビニエンスストアでのお支払い手順が記載してあります。記載されている手順に従って、コンビニエンスストアにてお支払いください。

※30万円を超えるお支払いはできません。

領収書 コンビニ払いにてお支払頂いた場合は、コンビニ支払の受領書がそのまま正式な領収書となります。基本的には、当社からの領収書発行は行っておりません。

免責事項

ご注文からお届けまでの大切な内容が記載されておりますので、必ずお読みください。

プリント後のウェアについての注意点

ウェアにプリントを施す際、高熱乾燥機にてインクを乾かします。従ってどのような素材でも若干の縮みが発生いたします。これはウェアプリントの性質上必ず生じる現象の為、予めご了承ください。また、アイテムの素材、プリントの色数、加工方法 によっても程度が異なりますので、予めご了承くださいませ。

シャツについての注意点

弊社仕入れメーカーに関わらず、衣類品の生産過程においては下記の現象が生じます。
①カラーにつきましては、ウェアメーカーのロット(生産時期・時間)により、若干の差異が生じます。同じアイテムカラーでご注文いただいた場合でも、濃淡含まれてしまう場合がございます。
②衣類の生産においてはその過程において若干の色ムラ・シミ等が部分的に生じる可能性がございます。
③生産過程において、若干のホツレ、混糸の可能性がございます。
弊社の過失によるインクの不着、生地への破損等以外の、生産メーカー基準を満たしている商品に関しては、上記を理由とした返品・無償交換等を承ることができません。予めご了承くださいませ。

サイズ、本体色、数量違いなど

弊社から発送する商品は十分な検品をしておりますが、商品到着後はお客様ご自身でのご確認をお願いいたします。万が一サイズ、本体色、数量がご注文内容と異なった場合は、商品到着後7日以内にお知らせ願います。ご連絡後、不足分を製作・発送させていただきます。不良品・誤商品は着払いにて弊社にご返送ください。

※商品到着後7日を過ぎた場合はお受け出来ませんので予めご了承くださいませ。
ウェアのサイズにつきましては、事前にお客様の方で良くご確認の上、ご購入くださいますようお願いいたします。オリジナル加工後の場合、納品後のサイズ交換は出来ませんので、予めご了承くださいませようお願いいたします。アイテムのサイズ規格にて、2~3センチ程度の縫製誤差はご容赦願います。

お電話口でのお見積りについて

お電話でのお見積りにつきましては、あくまでも概算とさせていただきます。正確なお見積りをお伝えさせていただく場合は、ご注文内容・デザイン内容をLINE・メールでご送付くださいませ。その際、「見積希望」とお書き添えいただければ、弊社よりご連絡させていただきます。

お電話口での在庫確認について

在庫確認につきましては、その時点でのメーカー在庫数となります。メーカー在庫数は日々増減いたしますので、お問い合わせいただいてからご注文いただくまでにお時間が空きますと、欠品している場合もございます。

ご注文内容変更に伴う手数料発生について

ご注文をいただいた時点で、ご注文が確定となります。ご注文の確定後、アイテムの種類、カラー、サイズ、枚数のご変更には、アイテム変更手数料(税込¥110/1枚×枚数)とメーカーへの返送料(税込¥880)の料金が発生いたしますので、予めご了承くださいませ。

アイテム欠品の際のご対応について

ウェア・アイテムはメーカーより仕入れをしております為、メーカーの在庫状況によりご希望のアイテムをご用意できない場合がございます。その場合は、代替アイテムでの対応をお願いさせていただきます。

無地のご注文につきまして

全ての割引サービスは対象にはなりません。また、送料880円(税込)をご負担いただきますので、予めご了承くださいませ。

文字等のスペル違いなど

弊社では、お客様の原稿を基にスペルのチェックを行っております。デザインのイメージをお客様にご確認いただいた後、デザイン確定のご返信をもってデザインの打ち合わせ終了となり、全てのご変更はいたしかねます。万が一スペル違い等があった場合、刷り直しなどにつきましてはお客様のご負担とさせていただきます。

デザイン作成後のデザイン差し替えについて

デザイン作成途中またはデザイン作成後の訂正において、デザインを全く違うものに差し替える場合、内容によって別途料金(1デザインにつき税込¥3,300)が発生いたします。

プリント不良(デザイン違い、色違い、位置違いなど)

弊社責任における不良の発生は、無条件で交換いたします。(但し商品ごとの微妙な色合いの差や数ミリ~10ミリ程度の位置差、プリントずれ等による不良扱いはお受けできません)

キャンセルについて

ご注文のLINE・メール・FAXをお送りいただくと、ご注文の受付が確定となります。(FAXの場合はお電話での確認後)ご注文受付の確定後、キャンセルまたはアイテム等のご変更には、料金が発生する場合がございますので、予めご了承くださいませ。
【無地注文の場合】
商品仕入前：無条件でキャンセルをお受けいたします。
商品仕入後：発生費用実費を申し受けます。